

Dunaalmás Község Polgármesterétől

H-2545 Dunaalmás, Almási u. 32. ☎: (36) (34) 550-005 Fax: (36) (34) 450-015

E-mail: polgarmester@dunaalmas.hu

Szám: 52-18/2014.

1. napirendi pont

ELŐTERJESZTÉS

Dunaalmás Község Önkormányzati Képviselő-testületének 2014. február 27-i ülésére

Tárgy: Határidő hosszabbítási kérelem törvényességi felhívásra.

Előterjesztő: Czeglédi Zoltán polgármester

Előadó: Adolf Józsefné kirendeltség vezető

Tisztelt Képviselő-testület!

A hulladékról szóló 2012. évi CLXXXV. törvény az önkormányzatok számára előírta a helyi rendeleteik felülvizsgálatát.

A települési szilárd hulladékkal kapcsolatos hulladékkezelési helyi közzolgálatásról szóló 10/2001. (XII.11.) önkormányzati rendeletünket több alkalommal módosítottuk, ennek ellenére nem felel meg a jogalkotásról szóló 2010. évi CXXX. törvényben foglaltakkal.

A törvénytörtő állapot megsüntetésére új helyi rendeletet kell készíteni, melynek elfogadására 2014. március 15-ig kaptunk határidőt.

Az új rendelet elkészítését megkezdtem, de a Komárom-Esztergom Megyei Kormányhivatal Törvényességi Felügyeleti Főosztály munkatársaival történő egyeztetés után a törvényes állapot helyreállítására vonatkozó határidő meghosszabbításáról szóló döntést kérem a tisztelt Képviselő-testülettől.

A hulladékról szóló 2012. évi CLXXXV. törvény 35. § A települési önkormányzat képviselő-testülete önkormányzati rendeletben állapítja meg:

- a) a hulladékgyűjtőködési közzolgálatás tartalmát, a közzolgálatási terület határait;
- b) a közzolgálató tagjai, illetve az alvállalkozó által végzett hulladékgyűjtőködési tevékenységet, továbbá a tagoknak, illetve az alvállalkozónak a hulladékgyűjtőködési közzolgálatás egészéhez viszonyított arányát, ha a hulladékgyűjtőködési közzolgálatást a közzolgálató több tagja, illetve alvállalkozó végzi;
- c) a hulladékgyűjtőködési közzolgálatás ellátásának rendjét és módját, a közzolgálató és az ingatlanhasználó ezzel összefüggő jogait és kötelezettségeit, valamint a hulladékgyűjtőködési közzolgálatási szerződés egyes tartalmi elemeit;

Fenti kötelezettségünk maradéktalan teljesítéséhez még ismert, hogy az önkormányzat-közzolgálató, vagy közzolgálató-ingatlanhasználó közötti szerződés szabályozható-e? Lesz-e miniszteri rendelet a díjról? Ha igen, milyen mélységű szabályozást ad, ami a rendeletalkotást is befolyásolja.

Kérem a tisztelt Képviselő-testületet, hogy szíveskedjenek hozzájárulni ahhoz, hogy az önkormányzati rendelet megalkotásának határidejére egy hónap határidő hosszabbítást kérjünk, és a képviselő-testület a rendelet-tervezetet 2014. március 26-i ülésén tárgyalja.

Dunaalmás, 2014. február 19.

Adorfi Józsefné
kirendeltség vezető

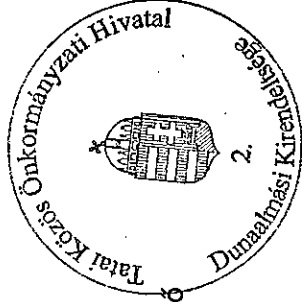

Dunaalmás Község Önkormányzat Képviselő-testülete/2014. (II....) határozata a települési szilárd hulladékkal kapcsolatos hulladékkezelési helyi közszolgáltatásról szóló 10/2001. (XII.11.) önkormányzati rendelet törvényes állapot helyreállítására vonatkozó határidő meghosszabbításáról

Dunaalmás Község Önkormányzati Képviselő-testülete

A települési szilárd hulladékkal kapcsolatos hulladékkezelési helyi közszolgáltatásról szóló 10/2001. (XII.11.) önkormányzati rendelet törvényes állapot helyreállítására vonatkozó rendelet-tervezet a 2014. március 26-i ülésén tárgyalja.

55/2014.



**KOMÁROM-ESZTERGOM MEGYEI KORMÁNYHIVATAL
TÖRVÉNYESSEGI FELÜGYELETI FŐOSZTÁLY**

Ügyszám:KEB/3/57-1/2014.

Tárgy:

Törvényességi felhívás

Ügyintéző: Lorbert Ferenc

Telefon: (34) 515-143

Czeplédi Zoltán

Polgármester Úr részére

Dunaalmás

Almási u. 32

2545

Tisztelt Polgármester Úr!

A Közigazgatási és Igazságügyi Minisztérium célvizsgálatot rendelt el annak vizsgálatára, hogy az önkormányzatok eleget tettek-e a hulladékról szóló 2012. évi CLXXXV. törvényből (továbbiakban: Ht.) adódó rendelet-felülvizsgálati kötelezettségüknek.

A törvényességi felügyeleti eljárás során megállapítottam, hogy Dunaalmás Község Önkormányzat Képviselő-testülete a törvényből fakadó felülvizsgálati kötelezettségét elmulasztotta és az önkormányzat a települési szilárd hulladékkal kapcsolatos hulladékkezelési helyi közszolgáltatásról szóló 10/2001. (XII.11.) önkormányzat rendelete jogszétő rendelkezéseket tartalmaz, melyre a mellékelt törvényességi felhívást tettem.

Kérem, hogy a törvényességi felhívásban foglaltakat szíveskedjék ismertetni a képviselő-testülettel és 2014. március 15-ig gondoskodjanak a törvényes állapot helyreállításáról és ennek eredményéről szíveskedjék értesíteni.

Ezen kívül tájékoztatom, hogy a Közigazgatási és Igazságügyi Minisztérium 2014. évben célvizsgálatot rendelt el annak ellenőrzésére, hogy az önkormányzatok a Ht.-ben meghatározott hulladékgazdálkodási közszolgáltatási feladatukat ellájtják-e. A célvizsgálat során többek között ismételtén meg kell vizsgálnunk a hulladékgazdálkodással összefüggő helyi rendeleteket is. Ezért tájékoztatom, hogy a törvényességi felhívást követően alkotott önkormányzati rendelet célzott felülvizsgálatára 2014. évben ismételtén sor fog kerülni.

Felhívásom Magyarország helyi önkormányzatairól szóló 2011. évi CLXXXIX. törvény 134. § (1) bekezdésének rendelkezésén alapul.

Tatabánya, 2014. január 15.

Tisztelettel:



Paurné Csaba Judit
főosztályvezető

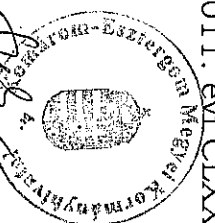



KOMÁROM-ESZTERGOM MEGYEI KORMÁNYHIVATAL
TÖRVÉNYESSEGI FELÜGYELETI FŐOSZTÁLY

Ügyszám: KEB/3/57-1/2014.
Ügyintéző: Lorbert Ferenc
Telefonszám: (34) 515-143

Tárgy:

Törvényességi felhívás

Dunaalmás Község Önkormányzat Képviselő-testületének a települési szilárd hulladékkal kapcsolatos hulladékkezelési helyi közszolgáltatásról szóló **10/2001. (XII.11.) önkormányzati rendelete (a továbbiakban: Rendelet)** ellen Magyarország helyi önkormányzatairól szóló 2011. évi CLXXXIX. törvény 134. § (1) bekezdés alapján

törvényességi felhívással

élek, mert a Rendelet 6. § (1), (2) bekezdése, 13/A. § (1) bekezdése, 14. §-a és a Rendelet ellentétes a jogalkotásról szóló 2010. évi CXXX. törvény (Jat.) 2. § (1) bekezdésben, 5. § (4) bekezdésben, a hulladékról szóló 2012. évi CLXXXV. törvény (Ht.) 88. § (3) bekezdés b) pont bb) alpontban, (4) bekezdés a) pontjában foglaltakkal.

INDOKOLÁS

1. A Rendelet 6. § (1), (2) bekezdése ellentétes a Jat. 2. § (1) bekezdésben foglaltakkal.

A Jat. 2. § (1) bekezdés értelmében: „A jogszabálynak a címzettek számára egyértelműen értelmezhető szabályozási tartalommal kell rendelkeznie.”

Az Alkotmánybíróság többek között a 166/2011. (XII. 20.) számú határozatában a jogállam fogalma értelmezése kapcsán megállapította: „Az Alkotmánybíróság már a 26/1992. (IV. 30.) AB határozatában elvi étel mutatott rá arra, hogy „a világos, érthető és megfélelően értelmezhető normatartalom a normaszöveggel szemben alkotmányos követelmény. A jogbiztonság - amely az Alkotmány 2. § (1) bekezdésében deklarált jogállamiság fontos eleme - megköveteli, hogy a jogszabály szövege értelmes és világos, a jogalkalmazás során felismerhető normatartalmat hordozzon”(...).”

A fentiek alapján a sérelmezett szabályozás ellentétes a jogbiztonság elvével, mert, nem határozza meg, mennyi ideig lehet a gyűjtődényt elhelyezni közterület-használati engedély alapján. A „tartósan” fogalom használata sérti a normavilágosság elvét, így a szabályozás jogsértő.

2. A Rendelet 13/A. § (1) bekezdése ellentétes a Jat. 2. § (1) bekezdésben foglaltakkal.

Az 1. pontban lévő indokok miatt a jogbiztonság elvét sérti, ha a Rendelet nem határozza meg, hogy mely időszak jövedelmét kell figyelembe venni.

3. A Rendelet 14. §-a ellentétes a Jat. 2. § (1) bekezdésben foglaltakkal.

Az 1. pontban lévő indokok miatt a jogbiztonság elvét sérti, ha olyan jogszabályhelyre (Rendelet 13. § (1) bekezdés) hivatkozik a Rendelet, mely már hatálytalan.

4. Az önkormányzat nem tett eleget teljes körűen Ht. 35. § e), g) pontjában és a 88. § (4) bekezdés a) pontjában foglalt rendeletalkotási kötelezettségének, amely mulasztás ellentétes a Jat. 5. § (4) bekezdésben foglaltakkal.

A Ht. 88. § (4) bekezdés a) pontja értelmében: „*Felhatalmazást kap a települési önkormányzat képviselő-testülete, hogy rendeletben állapítsa meg:*]

a) a hulladékgazdálkodási közszolgáltatás ellátásának és igénybevételének szabályait, illetve a 35. §-ban foglalt rendelkezések érvényesítéséhez szükséges szabályokat; (...)”

A Ht. 35. § e) és g) pontja értelmében: „*[A települési önkormányzat képviselő-testülete önkormányzati rendeletben állapítja meg:*

(...)

e) az ingatlanhasználót terhelő, miniszteri rendeletben nem szabályozott díjfizetési kötelezettséget, megfizetésének rendjét, az esetleges kedvezmények, továbbá a hulladékgazdálkodási közszolgáltatás ingatlanszámoló kérésére történő szüneteltetésének eseteit;

(...)

g) a hulladékgazdálkodási közszolgáltatással összefüggő személyes adatok (a természetes személyazonosító adatok, valamint a lakcím) kezelésére vonatkozó rendelkezéseket.”

A Jat. 5. § (4) bekezdés értelmében: „*A felhatalmazás jogosultja a jogszabályt köteles megalkotni, feltéve, hogy a felhatalmazást adó jogszabályból kifejezetten más nem következik.*”

A Kúria Önkormányzati Tanácsa 5042/2013/5. számú határozatában megállapította: „A Kúria Önkormányzati Tanácsa a KÖM.5009/2013/3. számú határozatában rámutatott, hogy az önkormányzat legfontosabb közhatalmi tevékenysége a rendeletalkotás, az önkormányzati autonómia a rendeletalkotás útján teljeshető ki. Az Alaptörvény 32. cikk (1) bekezdés a) pontja értelmében a helyi önkormányzat a helyi közügyek intézése körében törvény keretei között rendeletet alkot. Az Alaptörvény 32. cikk (2) bekezdése szerint feladatkörében eljárva a helyi önkormányzat törvény által nem szabályozott helyi társadalmi viszonyok rendezésére, illetve törvényben kapott felhatalmazás alapján önkormányzati rendeletet alkot. Ez alapján a helyi önkormányzatok ún. eredeti jogalkotói hatáskörükben, másrészt törvény felhatalmazása alapján alkotnak rendeletet. A törvény felhatalmazása alapján történő rendeletalkotás sajátja, hogy a törvény által meghatározott keretek között az önkormányzatok szabadon rendelkezhetnek. Ez utóbbi esetben egyes tárgyak szerint az önkormányzatok eldönthetik, hogy alkotnak-e rendeletet (pl. a helyi adók körében), más felhatalmazások szerint azonban

kötelező rendeletet alkotni, kötelező a törvény végrehajtásához szükséges helyi szabályok meghatározása.”

Megállapítható tehát, hogy a Ht. 35. § e), g) pontja, 88. § (4) bekezdés a) pontja alapján az önkormányzatnak a helyi sajátosságoknak megfelelő szabályokat kell megalkotniuk a közszolgáltatás szüneteltetése és a személyes adatok kezelésére vonatkozóan. Ilyen tárgykörökről a Rendelet előírásokat nem tartalmaz, így a szabályozás hiánya jogsértést eredményez.

Itt szeretném felhívni a figyelmet arra, hogy az önkormányzati rendelet Ht. 35. § g) pontján alapuló adatkezelési előírásai az információs öntrendelkezési jogról és az információs szabadságról szóló 2011. évi CXII. törvény 5. § (1) bekezdés b) pontja és a (3) bekezdése értelmében kötelező adatkezelésnek minősül, mely esetén az önkormányzati rendeletnek meg kell határoznia a kezelendő adatok fajtáit, az adatkezelés célját és feltételeit, az adatok megismerhetőségét, az adatkezelés időtartamát, valamint az adatkezelő személyét.

5. A jogszabályszerkesztésről szóló 61/2009. (XII.14.) IRM. rendelet (IRM. rendelet) meghatározza az önkormányzati rendelet megszövegezésére, megszerkesztésére vonatkozó előírásokat.

Az IRM. rendelet 102. § (1) bekezdés értelmében: *„A módosítás során úgy kell eljárni, hogy a módosított jogszabály egésze és a módosított szerkezeti egység megfeleljen az e rendeletben foglalt követelményeknek.”*

Felhívom a képviselő-testület figyelmét, hogy a Rendelet címe, bevezető része, tagolása, 2. § (3) bekezdés jelöletlen szövegrésze, § megjelölése nem felel meg teljes mértékben az IRM 37. § (1) bekezdés, 41. §, 42. § (1) bekezdésben, 52. § (2) bekezdés b) pont, 54. § (4) bekezdés, 55. § (5) bekezdés, 1. melléklet 1.1., 2.3.4. pont előírásainak.

A Jat. 8. § (2) bekezdése értelmében: *„Nem lehet módosítani a jogszabály megjelölését, a rendelet bevezető részét, a hatályba lépett jogszabályi rendelkezés hatálybaléptető rendelkezését, valamint jogszabállyal – a fordítási hiba kivételével – a jogszabályban kihirdetett nemzetközi szerződés, a nemzetközi szerződéshez fűzött fenntartás, kifogás és nyilatkozat szövegét.”*

Ez azt jelenti, hogy a Rendelet címét, bevezető részét nem lehet módosítani. A Rendelet e részeinek törvényes állapotát csak új rendelet alkotásával lehet helyreállítani.

A fentiek alapján kérem a képviselő-testületet, hogy a törvényességi felhívásban foglaltakat szíveskedjen megvitatni és **2014. március 15-ig a törvényes állapot helyreállításáról gondoskodjanak.**

Tatabánya, 2014. január 15.

Tisztelettel:

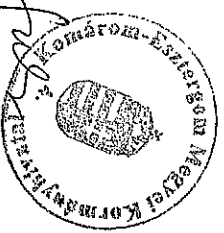

Judith Csaba
Pauerne Csaba Judit
főosztályvezető

Dunaalmás Község Polgármesterétől

H-2545 Dunaalmás, Almási u. 32. ☎: (36) (34) 550-005 Fax: (36) (34) 450-015
E-mail: polgarmester@dunaalmas.hu

Szám: 52-19/2014.

2. napirendi pont

ELŐTERJESZTÉS

Dunaalmás Község Önkormányzati Képviselő-testületének 2014. február 27-i ülésére

Tárgy: A pénzbeli és természetben nyújtott szociális és gyermekvédelmi ellátások helyi szabályozásáról szóló 7/2012. (III.22.) önkormányzati rendelet módosítása.

Előterjesztő: Czeglédi Zoltán polgármester
Előadó: Adolf Józsefné kirendeltség vezető

Tisztelt Képviselő-testület!

A személyes gondoskodást nyújtó szociális ellátások térítési díjáról szóló 29/1993. (II.17.) Korm. rendelet 2. § (1) bekezdése alapján a fenntartó a személyes gondoskodás körébe tartozó szociális ellátásért intézményi térítési díjat állapít meg.

A szociális igazgatásról és szociális ellátásokról szóló 1993. évi III. törvény /a továbbiakban Szt./ 115. § (1) bekezdése szerint az intézményi térítési díj a szolgáltatási önköltség és a normatív állami hozzájárulás különbözete.

A fizetendő **személyi térítési díj összegét önkormányzati fenntartóként határozattal állapítjuk meg**, figyelembe véve a szolgáltatást igénylő rendszeres jövedelmét valamint az Sztv. vonatkozó szabályait, mely szerint a személyi térítési díj nem haladhatja meg a szociálisan rászoruló személy rendszeres havi jövedelmének 30 %-át étketetés esetében. A jövedelemvizsgálatot az Szt. 119/C. §-ban foglaltak alapján a polgármester a szolgáltatás nyújtásának megkezdését megelőzően végzi el és állapítja meg a személyi térítési díjat, melyről az ellátás igénybevételét megelőzően írásban tájékoztatja az ellátást igénylőt.

Az Szt. 115 §. (39) bekezdésében foglaltak alapján a személyi térítési díj összege – önkormányzati intézmény esetén – a fenntartó rendeletében foglaltak szerint csökkenthető, illetve elengedhető, ha a kötelezett jövedelmi és vagyoni viszonyai ezt indokoltá teszi.

Az ellátást igénybe vevők rendszeres jövedelmét megvizsgálva megállapítható, hogy az ellátást igénybe vevők által fizetendő térítési senkinél nem éri el a rendszeres havi jövedelmének 30 %-át, átlag 13-15%-át éri el.

A gyermekétkeztetés intézményi térítési díjának meghatározásakor a gyermekek védelméről és gyámügyi igazgatásról szóló 1997. évi XXXI. törvény 146. §-t, a 147. § (4) bekezdését), a 148. § (1), (4), (5), (8) és (9) bekezdésében foglaltakat kell alkalmazni.

Fenti rendelkezések alapján készítettük el a pénzbeli és természetben nyújtott szociális és gyermekvédelmi ellátások helyi szabályozásáról szóló 7/2012. (III. 12.) önkormányzati rendelet módosításáról szóló rendelet-tervezetet.

Dunaalmás, 2014-02-20

Czeglédi Zoltán
polgármester



Adolf Józsefné
kirendeltség vezető

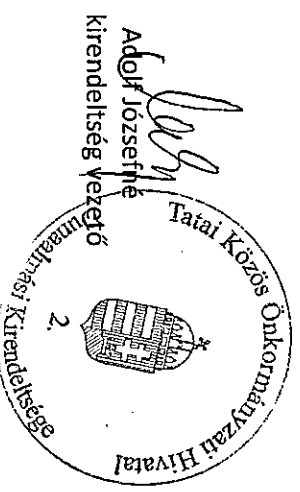

Dunaalmás Község Önkormányzat Képviselő-testületének .../2014. (II..) önkormányzati rendelete a pénzügyi és természetben nyújtott szociális és gyermekvédelmi ellátások helyi szabályozásáról szóló 7/2012.(III. 12.) önkormányzati rendelete módosításáról

Dunaalmás Község Önkormányzat Képviselő-testülete a szociális igazgatásról és szociális ellátásokról szóló 1993. évi III. törvény 132. § (4) bekezdés d) pontjában kapott felhatalmazás alapján, Magyarország helyi önkormányzatairól szóló 2011. évi CLXXXIX. törvény 13. § (1) bekezdés 8. pontjában meghatározott feladatkörében eljárva a következőket rendeli el:

1.§ (1) A pénzügyi és természetben nyújtott szociális és gyermekvédelmi ellátások helyi szabályozásáról szóló 7/2012. (III. 12.) önkormányzati rendelet (a továbbiakban: Rendelet) 16. §-a helyébe következő rendelkezés lép:

„16.§ Óvodáskorú gyermek napi háromszori étkezése térítési díja: 393 Ft/adag

iskoláskorú gyermek ebéd térítési díja: 354 Ft/adag

iskoláskorú gyermek napi háromszori étkezése térítési díja: 393 Ft/adag”

(2) A Rendelet 17. §-a helyébe a következő rendelkezés lép:

„17.§ (1) A szociális étkeztetés intézményi térítési díja: 393 Ft/adag

(2) A személyi térítési díjból 50 %-os kedvezményre jogosult, akinek a rendszeres havi jövedelme nem haladja meg az öregségi nyugdíj mindenkori legkisebb összegének 200 %-át.”

2.§ (1) Ez a rendelet 2014. március 1-jén lép hatályba.

Czeglédi Zoltán
polgármester

dr. Kórosi Emőke
jegyző

Kihirdetési záradék:

A rendelet kihirdetve: 2014. február

Dr. Kórosi Emőke
jegyző

Tatai Közös Önkormányzati Hivatal Jegyzője

H-2890 Tata, Kossuth tér 1. ☎: (36) (34) 588-600 Fax: (36) (34) 587-078
E-mail: jegyzoitiktarsag@tata.hu

Szám: 52-20/2014.

3. napirendi pont

ELŐTERJESZTÉS

Dunaalmás Község Önkormányzati Képviselő-testületének 2014. február 27-i ülésére

Tárgy: Szavazatszámmláló bizottsági tagok megválasztása

Előterjesztő: Dr. Kórosi Emőke jegyző

Előadó: Adolf Józsefné kirendeltség vezető

Tisztelt Képviselő-testület!

A Köztársasági Elnök Úr az országgyűlési képviselő választását 2014. április 6-ra tűzte ki. A 2013. évi XXXVI. törvény 24.§. (1) bekezdése értelmében a képviselő-testületnek kell megválasztani azokat a szavazatszámmláló bizottsági tagokat, akik az elkövetkező négy évben részt vesznek a választások lebonyolításában. A szavazatszámmláló bizottság tagjainak megbízása a következő országgyűlési képviselő választások kirásaig tart.

A választási eljárásról szóló törvény értelmében a Helyi Választási Iroda vezetője indítványáról a képviselő-testület dönt. A képviselő-testület kötvé van a helyi választási iroda vezetőjének indítványához, ahhoz módosító indítvány nem nyújtható be.

Az elmúlt években a választások során közreműködő szavazatszámmláló bizottsági tagokat megkérdeztük, hogy vállalják-e az elkövetkező időben a bizottsági tagságot. A tagok jelentős része vállalja így a tapasztalat és megbízhatóság garantált. A szavazatszámmláló bizottságok mellett működő jegyzőkönyvvezetők is nagy tapasztalattal rendelkeznek.

A megválasztott tagok a Polgármester előtt esküt tesznek. Az országgyűlési képviselőválasztáskor a Helyi Választási Bizottság nem működik, így az újraválasztásukra jelenleg nincs szükség. A Helyi Választási Bizottságot a helyi képviselők és polgármesterek választására kiírt időponthoz igazodva kell újra választani.

Az alábbi határozati javaslatban teszünk indítványt a tisztelt Képviselő-testületnek a szavazatszámmláló bizottsági tagok megválasztására.

Dunaalmás, 2014. február 17.

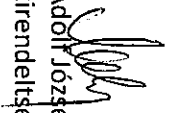
Adolf Józsefné
Kirendeltség vezető

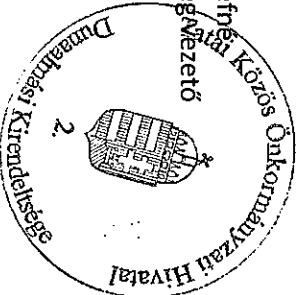

Dr. Kórosi Emőke
Jegyző



Dunaalmás Község Önkormányzat Képviselő-testülete/2014. (II....) határozata a választásokra szavazatszámiláló bizottsági tagok, illetve póttagok megválasztásáról

Dunaalmás Község Önkormányzati Képviselő-testülete

Dunaalmás Községben a választások lebonyolítására szavazatszámiláló bizottsági tagoknak, illetve póttagoknak az alábbi személyeket választja:

I. Szavazókör Dunaalmás, Almási u. 86.

Weimer Ferencné	Dunaalmás, Vöröskőalja u. 9/B.
Zsidek Lászlóné	Dunaalmás, Csokonai u. 12.
Czérna Brigitta	Dunaalmás, Arany J. u. 2.

Póttagok:

Komáromi Kálmánné	Dunaalmás, Csokonai u. 6.
Zsidek Károlyné	Dunaalmás, Csokonai u. 14.
Sándi Károlyné	Dunaalmás, Csokonai u. 19.
Lengyel Szilvia	Dunaalmás, Almási u. 7.

II. Szavazókör: Dunaalmás, Tatai út Sportház

Németh Józsefné	Dunaalmás, Vöröskőalja u. 9.
Kuszák Miklósné	Dunaalmás, Tatai u. 24.
Kovács Éva	Dunaalmás, Lilla u. 53/B

Póttagok:

Németh Erika	Dunaalmás, Tatai u. 56.
Széles Jánosné	Dunaalmás, Hunyadi u. 33.
Vígh Gyuláné	Dunaalmás, Almási u. 20.
Kószás Szilvia	Dunaalmás, Szőlősor 16/B

Dunaalmás Község Polgármesterétől

H-2545 Dunaalmás, Almási u. 32. ☎ : (36) (34) 550-005 Fax: (36) (34) 450-015

E-mail: polgarmester@dunaalmas.hu

Szám: 52-21/2014.

4. napirendi pont

ELŐTERJESZTÉS

Dunaalmás Község Önkormányzati Képviselő-testületének 2014. február 27-i ülésére

Tárgy: Tájékoztató a lejárt határidejű határozatok végrehajtásáról és az előző testületi ülés óta eltelt időszak eseményeiről.

Előterjesztő: Czeglédi Zoltán polgármester

Előadó: Adolf Józsefné kirendeltség-vezető

Tisztelt Képviselő-testület!

A 6/2014. (I.29.) határozat szerint dr. Boda Máriával a gyermek szakorvosi tanácsadásra vonatkozó megbízási szerződés aláírásra került.

A Magyar Közút Nonprofit Zrt. Komárom-Esztergom Megyei Igazgatósága az előterjesztéshez melléklet megkeresése alapján a hiányzó közúti jelzőtáblák pótlásáról gondoskodtunk.

Az Észak-dunántúli Vízmű Zrt. az ivóvízi közmű és a szennyvíz elvezető közmű 2013. évi amortizációs elszámolását megküldte, melyet az előterjesztéshez mellékelünk.

Dunaalmás, 2014. január 22.

Adolf Józsefné
kirendeltség vezető
Dunaalmási Kirendeltség
2.

Czeglédi Zoltán
polgármester

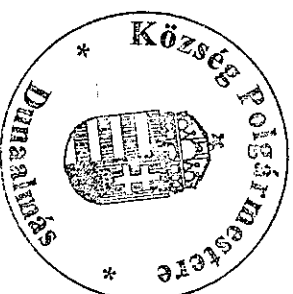

Dunaalmás Község Önkormányzat Képviselő-testülete/2014. (II....) határozata a lejárt határidejű határozatok végrehajtásáról és az előző testületi ülés óta eltelt időszak eseményeiről szóló tájékoztató elfogadásáról.

Dunaalmás Község Önkormányzat Képviselő-testülete

1. Elfogadja a lejárt határidejű határozatok végrehajtásáról és az előző testületi ülés óta eltelt időszak eseményeiről szóló tájékoztatót.

Kérjük, hogy a hiányzó táblákat oszloppal együtt haladéktalanul kihelyezni szíveskedjenek. A tábla az útkezelő illetve az ingatlan tulajdonos tulajdonát képezi, annak fenntartási, valamint üzemeltetési költségeit a tulajdonos kell, hogy viselje.

Tatabánya, 2014. február 3.

Üdvözlettel

Megyer Községi Nonprofit Zrt.
Közműüzemeltető és Helyi Igazgatóság
2300 Tatabánya, Zrínyi utca 1/a. 1/a.
2014

Geszler Ágnes

megyei főgázműtechnikai és kezelői osztályvezető

Kapják:

1. Címzett „n”
2. Tatabányai Üzemeltetőktség
3. Előadó
4. Irattár

Melléklet

Dunaalmás önkormányzati tulajdonú ivóvízi közművén 2013. évben végzett munkák részletezése:

-Ivóvíz kút trafó átépítési munkák	1.916.905.-
-közkútcseré	41.500.-
-soros rádiózható vízmérőcserék	1.135.905.-
Összesen:	3.094.310.-Ft

Fenti összegek ÁFA nélkül értendők

Kim 9 Bj



Északdunántúli Vízmű Zártkörűen Működő Részvénytársaság

Polgármesteri Hivatal

Czeplédi Zoltán
polgármester úr

2545 Dunaalmás
Almási u.32.

Tatabánya, 2014.01.27.

Ügyintézőnk: Benyák Judit

Iktatószám: TATAI KÖZÖS ÖNKORMÁNYZATI HIVATAL
ÉSZAKDUNÁNTÚLI VÍZMŰ ZÁRTKÖRŰEN MŰKÖDŐ RÉSZVÉNYTÁRSASÁG

Iktatva

2014 FEBR 03.	
Szám: 14/139/2014	Irattári jel:
Elszám:	Özeplédi Z.

Tárgy: Önkormányzati tulajdonú szennyvízkezelő közmű 2013. évi amortizációs elszámolása

A közrünk érvényben lévő Üzemeltetési Szerződés alapján a 2013. évi amortizációval az alábbiak szerint számolunk el:

- 2013. évben képződött amortizáció: 4.320.000.-
- 2013. évben befolyt közműfejlesztés: 24.490.-
- 2013. évi összes forrás: 4.344.490.-
- 2013. évben végzett munkák: 2.673.880.-

melynek részletezését a számla melléklete tartalmazza.

Kérjük bérleti díjas számlájakat 2.649.390.-Ft+ÁFA összegről 2014. 01. 31-i fizetési határidővel 1.670.610.-Ft+ÁFA összegről pedig 2014.12.31-i fizetési határidővel szíveskedjenek kiállítani, és postafordulótával részünkre megküldeni. Valamint kérjük, hogy a befolyt közműfejlesztés felhasználásáról szóló hozzájáruló nyilatkozatot is aláírva küldjék meg részünkre.

Üdvözlettel:
Északdunántúli Vízmű
Zártkörűen Működő
Részvénytársaság 2.

Kovácsné Esztári Judit
Kovácsné Esztári Judit
gazdasági vezérigazgató-helyettes

Szardahelyi Katalin
beruházás - fejlesztés vezető

Melléklet: 1 pld. számla melléklettel
1 pld. hozzájáruló nyilatkozat



Melléklet

Dunaalmás önkormányzati tulajdonú szennyvízelvezető közművén 2013. évben végzett munkák részletezése:

- Szennyvíztelepi felújítások vagyonarányos része (57%)	
iszapvíztelenítő felújítása	242.543.-
fűvők felújítása	223.703.-
szivattyú felújítások	122.269.-
E-ON mérő beépítés	53.482.-
szv.telep visszacsapó szelep csere	113.397.-
-Szivattyú felújítások	702.534.-
-Szivattyú beszerzés NP 3127 tip.	1.069.750.-
-Csatorna aknafelújítás és fedlap pótlás	146.202.-

Összesen:

2.673.880.-Ft

Fenti összegek ÁFA nélkül értendők

Kém EPI

Dunaalmás Község Polgármesterétől

H-2545 Dunaalmás, Almási u. 32. ☎: (36) (34) 550-005 Fax: (36) (34) 450-015

E-mail: polgarmester@dunaalmas.hu

Szám: 52-23/2014.

6. napirendi pont

ELŐTERJESZTÉS

Dunaalmás Község Önkormányzati Képviselő-testületének 2014. február 27-i ülésére

Tárvy: Pályázati kiírás védőnői álláshely betöltésére.

Előterjesztő: Czeglédi Zoltán polgármester

Előadó: Adolf Józsefné kirendeltség vezető

Tisztelt Képviselő-testület!

A képviselő-testület a 78/2013. (VI.26.) határozatával hozzájárult Hugi Olga védőnő áthelyezési kérelméhez, így 2013. augusztus 1-től Baj községben látja el a védőnői feladatokat. 2013. augusztus 1-től Komáromból két védőnő látja el helyettesítéssel Dunaalmás és Neszmély településen a védőnői feladatokat.

A testületi döntésnek megfelelően pályázatot írtunk ki a védőnői feladatok ellátására. Sajnos pályázat nem érkezett, ezért a pályázat ismételt kiírására kérem a tisztelt Képviselő-testületet. Kérem továbbá a tisztelt Képviselő-testületet, hogy járuljanak hozzá, hogy a védőnői álláshelyre történő pályázat benyújtásáig folyamatosan megjelentethessük a pályázatot az Egészségügyi Közlönyben, valamint a www.kozigallas.hu honlapon.

Dunaalmás, 2014. február 17.

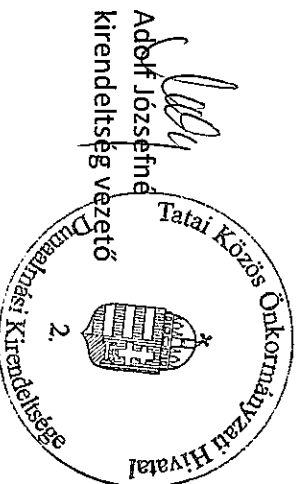

Adolf Józsefné
kirendeltség vezető

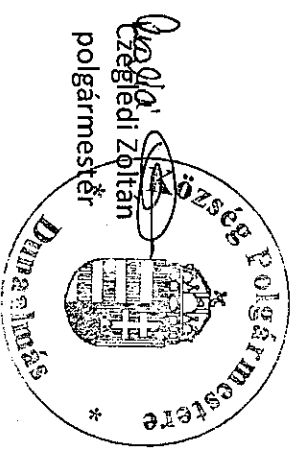

Czeglédi Zoltán
polgármester

Dunaalmás Község Önkormányzat Képviselő-testülete/2014. (II....) határozata a védőnői szolgálat megüresedett álláshelyére kiírt pályázatról

Dunaalmás Község Önkormányzati Képviselő-testülete

A védőnői szolgálat megüresedett álláshelyére az alábbi pályázat kiírását hagyja jóvá:

Dunaalmás Község Önkormányzatának Képviselő-testülete a közalkalmazottak jogállásáról szóló 1992. évi XXXIII. törvény 20/A. § alapján pályázatot hirdet területi védőnő munkakör betöltésére

A közalkalmazotti jogviszony időtartama: 2014. május 1-től határozatlan időre.

Foglalkoztatás jellege: teljes munkaidő.

A betöltendő munkakör, ellátandó feladatok:

A területi védőnői ellátásról szóló 49/2004. (V.21.) ESZCSM rendeletben meghatározottak.

A munkáltató a próbaidő időtartamát 3 hónapban határozza meg.

Pályázati feltételek: Egészségügyi Főiskolai karon szerzett védőnői oklevél.

Működési nyilvántartási szám,

Felhasználói szintű MS Office (irodai alkalmazások),

Cselekvőképesség, Büntetlen előélet

A pályázathoz mellékelni kell: A pályázó szakmai önéletrajzát, a kiírásnak megfelelő szakmai végzettséget igazoló dokumentumok másolatát.

3 hónapnál nem régebbi erkölcsi bizonyítványt, (vagy annak postai feladóvevényét).

Hozzájárulást a pályázat elbírálásában résztvevők betekintési jogához.

Illetmény, juttatások: Az illetmény megállapítására és a juttatásokra a közalkalmazottak jogállásáról szóló törvény rendelkezései az irányadóak.

A pályázatok beérkezésének határideje: 2014. április 15.

A pályázat elbírálásának határideje: 2014. április 30.

Az állás betölthető: 2014. május 1 napjától

A pályázatot Dunaalmás község polgármesteréhez kell benyújtani a 2545 Dunaalmás, Almási u. 32. címre.

A borítékra rá kell írni: „Területi védőnő pályázat”

A pályázati felhívással kapcsolatban tájékoztatást Adolf Józsefné kirendeltség vezető ad a (30) 504-6628 telefonszámon.

A pályázat kiírója a pályázat eredménytelenül nyilvántartási jogát fenntartja.

Dunaalmás Község Polgármesterétől

H-2545 Dunaalmás, Almási u. 32. ☎: (36) (34) 550-005 Fax: (36) (34) 450-015

E-mail: polgarmester@dunaalmas.hu

Szám: 52-24/2014.

7. napirendi pont

ELŐTERJESZTÉS

Dunaalmás Község Önkormányzati Képviselő-testületének 2014. február 27-i ülésére

Tárgy: Tatai úti buszöblök kivitelezőjének kiválasztása.

Előterjesztő: Czeglédi Zoltán polgármester

Előadó: Adolf Józsefné kirendeltség vezető

Tisztelt Képviselő-testület!

A képviselő-testület a 2/2014. (1. 29.) számú határozatával a tatai úti buszöblök kialakításáról döntött. A buszöblök kialakításához kapcsolódó hatósági engedélyezési eljárás folyamatban van. Az engedély kiadásának függvényében a kivitelezés 2014. április hónapban megkezdődhet.

A kivitelező kiválasztásához három árajánlatot kértünk, melyeket az előterjesztéshez mellékelünk.

Az árajánlatból látható, hogy a legalacsonyabb kivitelezési költséghez is szükséges a 6 184 252+Áfa összegű elkülönített pénzmaradványon kívül az általános tartalékból is átcsoportosítani.

Kérem a tisztelt képviselő-testületet, hogy a melléklet árajánlatok alapján szíveskedjenek a buszöblök kialakításának kivitelezőjét kiválasztani.

Dunaalmás, 2014. február 17.

Adolf Józsefné
kirendeltség vezető

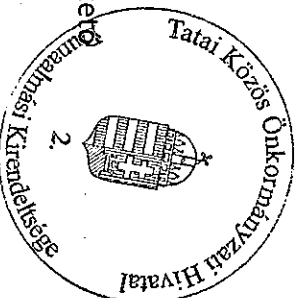

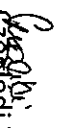
Czeglédi Zoltán
polgármester *

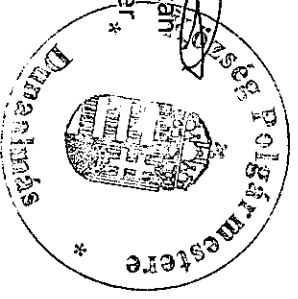

Dunaalmás Község Önkormányzat Képviselő-testülete/2014. (II....) határozata a tatai úti buszöblök kivitelezőjének kiválasztásáról

Dunaalmás Község Önkormányzati Képviselő-testülete

1a. Vállalkozási szerződést köt a Pál Trans BT-vel a tatai úti buszöblök kialakítására. Az buszöblök kialakítására 8 004 500 Ft+Áfa összeget biztosít a pénzmaradvány és az általános tartalék terhére.

1b. Vállalkozási szerződést köt a Trucson-Baugold Kft-vel a tatai úti buszöblök kialakítására. Az buszöblök kialakítására 8 220 750 Ft+Áfa összeget biztosít a pénzmaradvány és az általános tartalék terhére.

1c. Vállalkozási szerződést köt a STE-Fu Kft-vel a tatai úti buszöblök kialakítására. Az buszöblök kialakítására 8 466 060 Ft+Áfa összeget biztosít a pénzmaradvány és az általános tartalék terhére.

2. Felhatalmazza a polgármestert a vállalkozási szerződések aláírására.

Felelős: Czeglédi Zoltán polgármester

Határidő: 2014. március 31.

Trucson-Baugold Kft.
2800 Tatabánya, Mártírok útja 81/A.

Úi.: Bokor Sándor

Árajánlat

Helyszín: Dunaalmás, Tatai út

Tárgy: Buszmegállók építése

➤ Baloldali buszmegálló

1.	Gsapadékvíz csatorna építése - Ø 400 KG PVC - Ø 600 beton - víznyelőakna építés - tisztító akna építés	55	fm	17.300,-	951.500,-
		16	fm	17.600,-	281.600,-
		2	db	61.000,-	122.000,-
		2	db	108.000,-	216.000,-
2.	Földkitermelés, tükörkészítés - földkitermelés buszöböl területén - földkitermelés járdá és peronburkolat alatt	81	m ³	5.200,-	421.200,-
		16	m ³	5.200,-	83.200,-
3.	Pályaszerkezetek (135 m²) Buszöböl: - Védőréteg - C-12/24KK beton - Fekető agyazat - Terkö burkolat - Kiemelt szegélykő	34	m ³	5.700,-	192.800,-
		27	m ³	21.000,-	567.000,-
		4	m ³	6.300,-	25.200,-
		135	m ²	5.550,-	742.500,-
		65	m	4.200,-	273.000,-
		11	m ³	5.700,-	62.700,-
4.	Járda és peronburkolatok (53m²) - Védőréteg építés Z0/35 20 cm vtg. - Fekető agyazat - Terkö burkolat	1,6	m ³	6.000,-	9.600,-
		53	m ²	3.500,-	185.500,-
					4.133.800,-
Összesen					

> Jobboldali buszmegálló

1	Csapadékviz csatorna építése - Ø 400 KG PVC - víznyelő akna építés - Tisztító akna építés	45 2 2	fm db db	17.300.- 61.000.- 108.000.-	778.500.- 122.000.- 216.000.-
2	Földkitermelés, tükörkészítés - földkitermelés buszöböl területén - földkitermelés járda és peronburkolat alatt	81 16	m ³ m ³	5.200.- 5.200.-	421.200.- 83.200.-
3	Pályaszerkezetek (135 m²) Buszöböl: - Vedőréteg - C-12/24KK beton - Fekető agyazat - Térkö burkolat - Kiemelt szegélykö	34 27 4 135 65	m ³ m ³ m ³ m ² m	5.700.- 21.000.- 6.300.- 5.550.- 4.200.-	193.800.- 567.000.- 25.200.- 749.250.- 273.000.-
4	Járda és peronburkolatok (53m²) - Vedőréteg építés Z0/35 20 cm Vtg - Fekető agyazat - Térkö burkolat	11 1,6 53	m ³ m ³ m ²	5.700.- 6.000.- 3.500.-	62.700.- 9.600.- 185.500.-
	Összesen				3.686.950.-

> Forgalomtechnika

1.	Építés alatti ideiglenes forgalomtechnika tervezetése és megrendelése	1	egys	400.000.-	400.000.-
	Összesen				400.000.-

Összesítő:	4.133.800.-
	3.686.950.-
	400.000.-
NETTÓ:	8.220.750.-

Tisztelteltel: Bokor Sándor
Tatabánya, 2014-02-07

TRUCSON-BAUGOLD KFT
2800 Tatabánya, Martonk utca/A
Adószám: 229409722-41
Bé: 704009153569557467740007



PÁL TRÁNS BT

Elérhetőségeink:

Cím:2531 Tokod, Munkácsy u. 9.

Tel: +3630/3719545

Árajánlat

Tárgy: Dunaalmás, Tartaí utcai buszmegálló öbölpár kiépítésére.

1. Baloldali buszmegálló kialakítása

1.	Csapadékvíz csatorna építése - Ø 400 KG PVC - Ø 600 beton - víznyelőakna építés - Tisztító akna építés	55 16 2 2	fm fm db db	16.900.- 17.900.- 59.000.- 115.000.-	929.500.- 286.400.- 118.000.- 230.000.-
2.	Földkitermelés, tiltókészítés - földkitermelés buszöböl területén - földkitermelés járda és peronburkolat alatt	81 16	m ³ m ³	4.900.- 4.900.-	396.900.- 78.400.-
3.	Pályaszerkezetek (135 m²) Buszöböl: - Védőréteg - C-12/24KK beton - Fektető ágyazat - Terkő burkolat - Kiemelt szegélykő	34 27 4 135 65	m ³ m ³ m ³ m ² m	5.900.- 18.900.- 6.500.- 5.490.- 4.300.-	200.600.- 510.300.- 26.000.- 741.150.- 279.500.-
4.	Járda és peronburkolatok (53m²) - Védőréteg építés Z0/35 - Fektető ágyazat - Terkő burkolat	11 1,6 53	m ³ m ³ m ²	5.900.- 6.500.- 3.400.-	64.900.- 10.400.- 180.200.-
	Osszesen				4.052.250.-

2. Jobboldali buszmegálló építése

1.	Csapadékvíz csatorna építése - Ø 400 KG PVC - víznyelő akna építés - Tisztító akna építés	45 2 2	fm db db	16.900.- 59.000.- 115.000.-	760.500.- 118.000.- 230.000.-
2.	Földkitermelés, tükörkészítés - földkitermelés buszből területén - földkitermelés járda és peronburkolat alatt	81 16	m ³ m ³	4.900.- 4.900.-	396.900.- 78.400.-
3.	Pályaszerkezetek (135 m²) Buszből: - Védőréteg 25 cm vtg. - C-12/24KK beton 20 cm vtg. - Fektető ágyazat 3 cm vtg. - Térkő burkolat 10 cm vtg. - Kiemelt szegélykő 65 m	34 27 4 135 65	m ³ m ³ m ³ m ² m	5.900.- 18.900.- 6.500.- 5.490.- 4.300.-	206.000.- 510.300.- 26.000.- 741.150.- 279.500.-
4.	Járda és peronburkolatok (53m²) - Védőréteg építés Z0/35 20 cm vtg. - Fektető ágyazat 3 cm vtg. - Térkő burkolat 6 cm vtg.	11 1,6 53	m ³ m ³ m ²	5.900.- 6.500.- 3.400.-	64.900.- 10.400.- 180.200.-
	Összesen				3.602.250.-

3. Forgalomtechnika

1.	Építés alatti ideiglenes forgalomtechnika tervezetése és megrendelése	1	egys.	350.000.-	350.000.-
	Összesen				350.000.-

Mindösszesen: 4.052.250.-

3.602.250.-

350.000.-

8.004.500.- + áfa

Tisztelettel: Pál János

Tokod, 2014-02-05
PÁL TRÁNS

Kereskedelmi és Szállítási Bt.
2531 Tokod, Munkácsy u. 9.
Adószám: 23644694-2-11
Banksz.: 58600441-12000313

Dunaalmás Község Polgármesterétől

H-2545 Dunaalmás, Almási u. 32. ☎: (36) (34) 550-005 Fax: (36) (34) 450-015
E-mail: polgarmester@dunaalmas.hu

Szám: 52-25/2014.

8. napirendi pont

ELŐTERJESZTÉS

Dunaalmás Község Önkormányzati Képviselő-testületének 2014. február 27-i ülésére

Tárgy: Művelődési Ház felújításához kivitelező jóváhagyása.

Előterjesztő: Czeglédi Zoltán polgármester

Előadó: Adolf Józsefné kirendeltség vezető

Tisztelt Képviselő-testület!

A képviselő-testület a 122/2013. (XI.15.) határozatával támogatta, a Baráti Kör Egyesület Európai Mezőgazdasági Vidékfejlesztési Alaphól nyújtható, a vidéki gazdaság és a lakosság számára nyújtott alapszolgáltatások fejlesztésére 2013-tól igénybe vehető támogatások 3. célterületére vonatkozó pályázatát.

A 2013. december 18-án kelt támogató határozat alapján a Művelődési Ház építészeti felújítására valamint a pályázathoz kapcsolódó rendezvényre és marketingre összesen 4 000 000 Ft összeget biztosít a Mezőgazdasági és Vidékfejlesztési Hivatal.

Miután a pályázat utófinanszírozott, és a Dunaalmás Barátainak Köre nem rendelkezik a szükséges összeggel, ezért a kéri, hogy a kivitelezési költségeket önkormányzatunk előlegezze meg a Dunaalmás Barátainak Köre számlájára történő átutalással.

A kivitelező kiválasztásában is segítséget nyújtottunk. A megkért három árajánlatot az előterjesztéshez mellékeljük.

Javasoljuk a tisztelt Képviselő-testületnek, hogy a melléklet árajánlatok alapján a legalacsonyabb ajánlatot adó Ko&Ra Kft. ajánlatát szíveskedjenek támogatni.

Dunaalmás, 2014. február 17.

Czeglédi Zoltán
polgármester

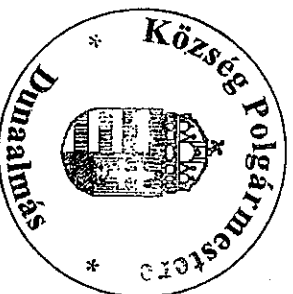

Adolf Józsefné
kirendeltség vezető



Dunaalmás Község Önkormányzat Képviselő-testülete/2014. (II....) határozata a Művelődési Ház építészeti felújítása kivitelezőjének jóváhagyásáról.

Dunaalmás Község Önkormányzati Képviselő-testülete

1. Egyet ért azzal, hogy Dunaalmás Barátainak Köre képviseletében Ollé Árpád Elnök a Művelődési Ház építészeti felújítására a Ko&Ra Kft (2890 tata, Bacsó Béla u. 14.) vállalkozási szerződést kössön.
 2. A Művelődési Ház építészeti felújítására 4 000 000 Ft –ot utal át a Dunaalmás Barátainak Köre számú számlájára. Az megelőlegezett költség megtérítésére vonatkozóan megállapodást köt a Dunaalmás Barátainak Körével.
 3. Felhatalmazza a polgármestert a megállapodás aláírására, és utasítja, hogy a Művelődési Ház építészeti felújítására szükséges fedezet átutalásához szükséges intézkedéseket tegye meg.
- Felelős: Czeglédi Zoltán polgármester
Határidő: 2014. március 31.

Költségvetés, árajánlat Dunaalmás, Csokonai Művelődési ház felújítási munkáiról

Megnevezés:	Anyag	Díj	Anyag	Díj
-------------	-------	-----	-------	-----

Meny	Mé	egységár	egységá	összesen	Díj	összesen
------	----	----------	---------	----------	-----	----------

Bontási munkák:

1.	Belső vakolat bontása falazó meszes	24,0 m2	821,00			19 704 Ft
3.	Hullám pala fedés bontása (mű.) Hőszigetelés bontása vízszintes	32,0 m2	479,00			15 328 Ft
4.	felületről Fa nyílászárók ajtó, ablak bontása 2m2-ig	32,0 m2	652,00			20 864 Ft
5.	U.a., de 2-4 m2-ig	12,2 m2	1520,00			18 544 Ft
6.	Bádogg lemez	6,9 m2	941,00			6 493 Ft
7.	falfedések bontása	12,0 fm	788,00			9 456 Ft
	Bontás összesen:			0 Ft		90 389 Ft

Vakolás:

8.	légáteresztő vékony vakolat száraz habarcsból 1 cm vtg.	24,0 m2	987,00	1440,00	23 688 Ft	34 560 Ft
9.	Többlet további 1 cm-ért Színes vékony	24,0 m2	993,00	792,00	23 832 Ft	19 008 Ft
10	vakolat felhordása	80,0 m2	1471,00	832,00	117 680 Ft	66 560 Ft
	Vakolás összesen:				165 200 Ft	120 128 Ft

48. Szigetelés:

	Homlokzati hőszigetelés 10 cm					
11	AUSTROTHERM Hőszigetelő táblák	80,0 m2	3957,00	1470,00	316 560 Ft	117 600 Ft
12	pontszerű rögzítése	400,0 db	187,00	97,00	74 800 Ft	38 800 Ft

Hőszigetelés, utolag ásványgy. Lemezzel						
13	20 cm vtg.	32,0 m2	6640,00	1095,00	212 480 Ft	35 040 Ft
Szigetelés:					603 840 Ft	191 440 Ft
<u>Felület képzések:</u>						
Belső mészfestés 2						
14	rétgben gombaölvő	503,0 m2	375,00	455,00	188 625 Ft	228 865 Ft
Felület képzések:					188 625 Ft	228 865 Ft

Asztalos szerkezetek elhelyezése:

Egyszarnyu hőszigetelt bejárati						
15	ajtó	1,0 db	89671,00	5240,00	89 671 Ft	5 240 Ft
Hőszigetelt						
16	műanyag ablak 4fm	3,0 db	31750,00	4100,00	95 250 Ft	12 300 Ft
Hőszigetelt kétszárnyú b-ny						
17	ablak 150x120-as	2,0 db	97320,00	4750,00	194 640 Ft	9 500 Ft
Asztalos szerkezetek:						
18	u.a, de 150x180-as	2,0 db	123056,00	7300,00	246 112 Ft	14 600 Ft
19	u.a, de 120x180-as	4,0 db	108356,00	3890,00	433 424 Ft	15 560 Ft
Asztalos szerkezetek:					1 059 097 Ft	57 200 Ft
<u>Tetőfedés:</u>						
20	Hullám lemezfedés	32,0 m2	3899,00	3120,00	124 768 Ft	99 840 Ft
Hajlat bádogozás horganyzott						
21	lemezből 100mm	12,0 fm	4250,00	1996,00	51 000 Ft	23 952 Ft
Tetőfedés:					175 768 Ft	123 792 Ft

FŐSSZESÍTŐ

Bontási munkák	0 Ft	90 389 Ft
Szigetelés:	603 840 Ft	191 440 Ft
Vakolatok:	165 200 Ft	120 128 Ft
Asztalos	1 059 097 Ft	57 200 Ft
Felületképzések:	188 625 Ft	228 865 Ft
Tetőfedés:	175 768 Ft	123 792 Ft
Összesen:	2 192 530 Ft	811 814 Ft
Áfa 27%	591 983 Ft	219 190 Ft
Összesen:	2 784 513 Ft	1 031 004 Ft
Mindösszesen:		3 815 517 Ft

azaz hárommillió-nyolcszázötvenöt ezeröt százötvenhét forint

Tata, 2014. február 01.

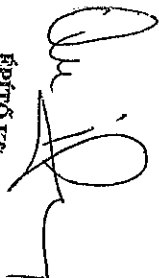

ÉPÍTŐ Kft.
2890 Tata, Bacsó Béla u. 12.

FŐÖSSZESÍTŐ

Vakolás	150 704 Ft	124 365 Ft
Tetőfedés	118 016 Ft	99 366 Ft
Bádorgozás	40 488 Ft	31 786 Ft
Asztalos szerkezetek	1 015 248 Ft	72 890 Ft
Felületképzések:	142 651 Ft	160 960 Ft
szigetelés	557 184 Ft	201 562 Ft
Összesen:	2 024 290 Ft	690 928 Ft
Afa 27%	546 558 Ft	186 551 Ft
Összesen:	2 570 849 Ft	877 479 Ft

Mindösszesen:

3 448 328 Ft

azaz hárommillió-négy száznegyvennyolcezer-háromszázhuszonnyolc forint

Tata, 2014. február 04.

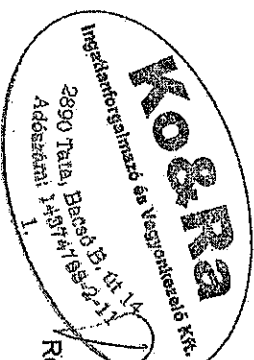
Rókay András
Ugyvezető2545 Dunaalmás, Almási u. 86
Hrsz: 4322Csokonyai Művelődési ház
részleges felújításaÉpítető:
Dunaalmás Barátainak Köre
2945 Dunaalmás, Almási út 86.

Költségvetés, árajánlat

Készült: az MVH 2013-1 normagyűjteménye alapján

Sz	MVH kód: Megnevezés:	Mennyiség	Anyag	Díj	Anyag	Díj összesen
		Mért	ség	egységár	összesen	Díj
36 Vakolás rabicolás						
1.	36-000-0110605	Belső vakolat bontása falazó meszes	24,0 m2	611,90		14 686 Ft
Vízáró, légáteresztő vékony vakolat száraz						
2.	0124965	habarcsból 1 cm víg.	24,0 m2	973,00	23 352 Ft	33 600 Ft
3.	0124970	Többlet további 1 cm-ért	24,0 m2	973,00	23 352 Ft	14 863 Ft
4.	36-005-2395604	Színes vékony vakolat felhordása	80,0 m2	1300,00	104 000 Ft	61 216 Ft
összesen:						150 704 Ft
41 Tetőfedés						
5.	41-000-0197690	Hullám pala fedés bontása (mű.)	32,0 m2	475,20		15 206 Ft
6.	41-091-0221905	Hullám lemezfedés	32,0 m2	3688,00	118 016 Ft	84 160 Ft
összesen:						118 016 Ft
43 Bádogozás						
7.	43-000-0330800	Bádog lemez falfedések bontása	12,0 fm	748,80		8 986 Ft
Hajlat bádogozás						
8.	43-003-0344624	horganyzott lemezből 100mm kiter szél.	12,0 fm	3374,00	1900,00	40 488 Ft
összesen:						40 488 Ft
						31 786 Ft

44 Asztalösszerkezetek elhelyezése

44-000-	Fa nyílászárók ajtó,						
9. 0355513	ablak bontása 2m2-ig	12,2 m2		1452,00		17 714 Ft	
44-000-							
10 0355525	U.a., de 2-4 m2-ig	6,9 m2		924,00		6 376 Ft	
	Egyszárnyú						
44-011-	hőszigetelt bejárati						
11 1930394	ajtó	1,0 db	86787,60	4800,00	86 788 Ft	4 800 Ft	
44-012-	Hőszigetelt műanyag						
12 0365793	ablak 4fm kerületig	3,0 db	27415,20	3000,00	82 246 Ft	9 000 Ft	
	Hőszigetelt kétszárnyú						
44-012-	b-ny ablak 150x120-						
13 0367856	as	2,0 db	94576,80	4500,00	189 154 Ft	9 000 Ft	
44-012-							
14 0367873	u.a, de 150x180-as	2,0 db	120376,80	6000,00	240 754 Ft	12 000 Ft	
44-012-							
15 0367885	u.a, de 120x180-as	4,0 db	104076,80	3500,00	416 307 Ft	14 000 Ft	
	összesen:				1 015 248 Ft	72 890 Ft	

47 Felület képzések:

47-011-	Belső mészfestés 2						
16 0454442	rétegben gombaból	503,0 m2	283,60	320,00	142 651 Ft	160 960 Ft	
	összesen:				142 651 Ft	160 960 Ft	

48 Szigetelés:

48-000-	Hőszigetelés bontása						
17 0515251	vízszintes felületről	32,0 m2		552,00		17 664 Ft	
	Hornlokzati						
48-007-	hőszigetelés 10 cm						
18 0557324	AUSTROTHERM	80,0 m2	3829,80	1450,00	306 384 Ft	116 000 Ft	
48-021-	Hőszigetelő táblák						
19 0587960	pontszerű rögzítése	400,0 db	115,00	82,80	46 000 Ft	33 120 Ft	
	Hőszigetelés, utolag						
48-007-	ásványgy. Lemmezel						
20 2064990	20 cm vlg.	32,0 m2	6400,00	1086,80	204 800 Ft	34 778 Ft	
	összesen:				557 184 Ft	201 562 Ft	

2545 Dunaalmás, Almási u. 86
Hrsz: 4322

Csokonyai Művelődési ház
részleges felújítása

Építető:
Dunaalmás, Barátainak Köre
2945 Dunaalmás, Almási út 86.

Költségvetés, árajánlat

Készült: az MVH normagyűjteménye alapján

S.s	MVH z: kód:	Megnevezés:	Mért		Díj	Anyag	Díj
			Mennyi	ég			
			.egys	Anyag	egységár	összesen	összesen
			ség	egységár	egységár	összesen	összesen

Bontási munkák:

36-000-	Belső vakolat bontása	24,0 m2		825,00		19 800 Ft
1. 0110605	falazó meszes					
41-000-	Hullám pala fedés	32,0 m2		483,00		15 456 Ft
3. 0197690	bontása (mli.)					
48-000-	Hőszigetelés bontása	32,0 m2		678,00		21 696 Ft
4. 0515251	vízszintes felületről					
44-000-	Fa nyílászárók ajtó,	12,2 m2		1520,00		18 544 Ft
5. 0355513	ablak bontása 2m2-ig					
44-000-						
6. 0355525	U.a., de 2-4 m2-ig	6,9 m2		957,00		6 603 Ft
43-000-	Bádogg lemez falfedések	12,0 fm		798,00		9 576 Ft
7. 0330800	bontása					
	Bontás összesen:					0 Ft
						91 675 Ft

Vakolás:

36-012-	Vizzáró, légáteresztő	24,0 m2		1490,00		23 808 Ft
8. 0124965	vékony vakolat száraz					
36-012-	habarcsból 1 cm vtg.	24,0 m2		999,00		23 976 Ft
9. 0124970	Többlet további 1 cm-ért					
36-005-	Színes vékony vakolat	80,0 m2		857,00		68 560 Ft
10 2395604	felhordása					
	Vakolás összesen:					169 384 Ft
						123 544 Ft

48. Szigetelés:

48-007-	Homlokzati hőszigetelés	80,0 m2		1510,00		328 800 Ft
11 0557324	10 cm AUSTROTHERM					
48-021-	Hőszigetelő táblák	4110,00		1510,00		120 800 Ft
12 0587960	pontszerű rögzítése	400,0 db		195,00		78 000 Ft
48-007-	Hőszigetelés, utolag					
13 2064990	ásványgy. Lemezzel 20	32,0 m2		6750,00		216 000 Ft
	cm vtg.					
	Szigetelés:					622 800 Ft
						203 200 Ft

Gyuricza és Tsa Bt.
2835 Agostyán, Vasvári köz 4.

Felület képzések:

47-011-	Belső mészfestés 2	503,0 m2	385,00	480,00	193 655 Ft	241 440 Ft
14 0454442	rétegben gombaölő					
	Felület képzések:				193 655 Ft	241 440 Ft

Asztalos szerkezetek elhelyezése:

44-011-	Egyszárnyú hőszigetelt					
15 1930394	bejárati ajtó	1,0 db	91200,00	5500,00	91 200 Ft	5 500 Ft
44-012-	Hőszigetelt műanyag					
16 0365793	ablak 4fm kerületig	3,0 db	32400,00	4200,00	97 200 Ft	12 600 Ft
44-012-	Hőszigetelt kétszárnyú b-					
17 0367856	ny ablak 150x120-as	2,0 db	98500,00	4820,00	197 000 Ft	9 640 Ft
44-012-	u.a, de 150x180-as	2,0 db	125500,00	7500,00	251 000 Ft	15 000 Ft
18 0367873	u.a, de 120x180-as	4,0 db	118400,00	4100,00	473 600 Ft	16 400 Ft
44-012-	Asztalos szerkezetek:				1 110 000 Ft	59 140 Ft

Tetőfedés:

41-091-	Hullám lemezfedés	32,0 m2	4100,00	3200,00	131 200 Ft	102 400 Ft
20 0221905	Hajlat bádorgozás					
43-003-	horganyzott lemezből					
21 0344624	100mm kiter szél.	12,0 fm	4420,00	2020,00	53 040 Ft	24 240 Ft
	Tetőfedés:				184 240 Ft	126 640 Ft

Gyuricza és Tsa Bt.
2835 Agostyán, Vasvári köz 4.

FŐÖSSZESÍTŐ

Bontási munkák	0 Ft	91 675 Ft
Szigetelés:	622 800 Ft	203 200 Ft
Vakolatok:	169 384 Ft	123 544 Ft
Asztalos szerkezetek	1 110 000 Ft	59 140 Ft
Felületképzések:	193 655 Ft	241 440 Ft
Tetőfedés:	184 240 Ft	126 640 Ft
Összesen:	2 280 079 Ft	845 639 Ft
Áfa 27%	615 621 Ft	228 323 Ft
Összesen:	2 895 700 Ft	1 073 962 Ft
Mindösszesen:		3 969 662 Ft

Tata, 2014. február 04.

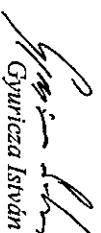
Gyuricza István

GYURICZA ÉS TSA Bt
2835 Agostyán, Vasvári köz 4
Adószám: 20541138-2-11
Tél.: 06-20-9823-038

Pannonagri Kft Ablaküzeme

Ablaküzem és bemutatóterem: 2890 Tata Toldi Miklós u. 15/A.
Telefon: 06-34-586-028
Fax: 06-34-586-029
Mobil: 06-20-973-19-30
pannonagri@ablak.t-online.hu www.tataablakgyar.hu



PROFIALIS
Profile the future

Dunaalmás. Műv.ház
H.,

Ügyfélszám:
Készítette:
Tata, 2014.02.21.

000437
Felhasználó

ÁRAJÁNLAT No: A/13/1014

Tisztelt Dunaalmás. Műv.ház!

Örömmel vesszük érdeklődését termékeink iránt, melyről üzleti feltételeink szerint és az Ön által megadott paraméterek alapján az alábbiakban árajánlatot adunk.

MŰSZAKI TARTALOM:

- Típus** : Wymar ajtók, ablakok 5 légkamrás műanyag profilrendszer, horganyzott idomacél merevítéssel
Vasalat : ablakok, erkélyajtók
Több ponton záródó Roto NT. ablak –erkély ajtó alappizionsági vasalat rendszer ezüst színben,
hibás működéses gátlóval, résszellőztetéssel
Kilincs : ablakok, erkélyajtók
Roto Line típusú ablakkilincs
bejárati ajtók
Roto Line típusú bejárati ajtókilincs
Szín : fehér, ha ettől eltérő, akkor az egyes pozíciók leírásánál található a tervezett szín
Méret : :
tényleges méret

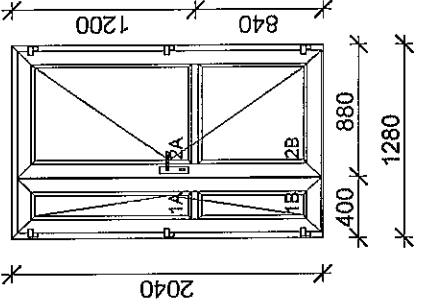
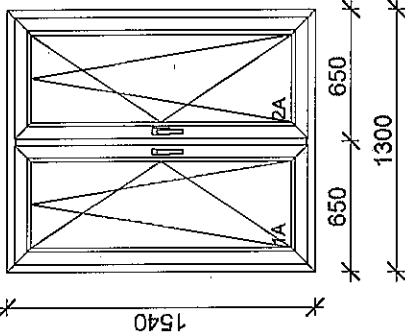
Tétel	Mennyiség	Megnevezés	Nettó egységár	Nettó ár összesen
1	1 db	 <p>Nyílászáró Wymar 3000 Szélesség: 1280 mm Magasság: 2040 mm</p> <p>Üveg 4 mm-es float - 16 mm argon - 4 mm Low-E Ug=1,0 Stadur síma 24 mm-es</p> <p>Vasalat Bejárati ajtó BALOS 2.szarny 1 Bejárati ajtó JOBBOS 1. szarny 2</p> <p>Kilincs RotoLine Zilynder RAL9016 fehér 2</p> <p>Küszöb BKV küszöb</p> <p>Egyéb kiegészítők Sarok merevítő 8 db Sarok merevítő 8 db</p>	128 110	128 110
2	2 db	 <p>Nyílászáró Wymar 3000 Szélesség: 1300 mm Magasság: 1540 mm</p> <p>Üveg 4 mm-es float - 16 mm argon - 4 mm Low-E Ug=1,0</p> <p>Vasalat ablak NYB BALOS 1 ablak NYB JOBBOS 2</p> <p>Kilincs RotoLine fehér 35mm RAL9016 1, 2</p> <p>Párkány 250 mm-es karmás Pvc könyökös fóliás 1300 250 mm-es karmás Pvc könyökös fóliás 1300</p>	55 611	111 222
Részösszeg			239 332	239 332

Tétel	Mennyiség	Megnevezés	Nettó egységár	Nettó ár összesen	
		Atnozat az előző lapról:			
3	4 db	<p>Nyílászáró Wymar 3000 Szélesség: 550 mm Magasság: 550 mm</p> <p><u>Üveg</u> 4 mm-es float - 16 mmargon - 4 mm Low-E Ug=1,0</p> <p><u>Mező</u> 1A</p> <p>Vasalát ablak NYB JOBBOS 1</p> <p>Kilincs Rotoline fehér 35mm RAL 9016 1</p> <p><u>Méret</u> 250 mm-es kamrás Pvc könyökös faliás 550 250 mm-es kamrás Pvc könyökös faliás 550</p>		15 295	61 180
4	4 db	<p>Nyílászáró Wymar 3000 Szélesség: 1100 mm Magasság: 1570 mm</p> <p><u>Üveg</u> 4 mm-es float - 16 mmargon - 4 mm Low-E Ug=1,0</p> <p><u>Mező</u> 1A</p> <p>Vasalát ablak NYB BALOS 1</p> <p>Kilincs Rotoline fehér 35mm RAL 9016 1</p> <p>Parkány 250 mm-es kamrás Pvc könyökös faliás <u>Méret</u> 1100 250 mm-es kamrás Pvc könyökös faliás 1100</p> <p><u>Egyéb kiegészítők</u> Parkanyfogado 30 , 1100 mm</p>		38 081	152 324
5	1 db	<p>Nyílászáró Wymar 3000 Szélesség: 900 mm Magasság: 2060 mm</p> <p><u>Üveg</u> Staclur síma 24 mm-es <u>Mező</u> 1A</p> <p>Vasalát Bejárati ajtó BALOS 1</p> <p>Kilincs Rotoline Zilynder RAL9016 fehér 1</p> <p><u>Küszöb</u> BKV küszöb</p> <p><u>Egyéb kiegészítők</u> Sarok merítő 8 db</p>		75 510	75 510

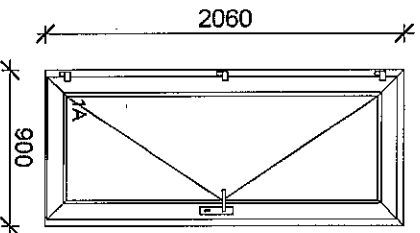
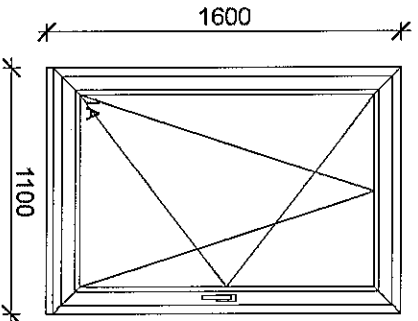
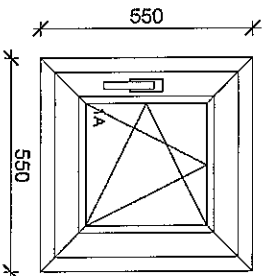

ÖSSZEJÖ

Nettó végösszeg	528 346 Ft
+ ÁFA(27.0%)	142 653 Ft
Bruttó végösszeg	670 999 Ft

Áraink az ajánlat kiállítás dátumától 30 napig érvényesek.

Az ajánlat tájékoztató jellegű. Végleges árákkal a díjmentes felmérés után szolgálhatunk, a pontos méretek ismeretében.

Áraink a következő tételeket tartalmazzák:

- szállítás
- bontás
- beépítés
- finom beállítás

Az általunk gyártott nyílászáró szerkezetekre, munkáinkra 5 év garanciát vállalunk.

Tata, 2014.02.21.

.....

KÖLTSÉGVETÉS

Csokonai Művelődési ház
Dunaalmás, részleges felújítási munkáihoz

Készült: Az ÉNK 2014. I. negyedéves ártisztája alapján.
Készítette: Pannonagri Kft. 2890 Tata Toldi M. u. 15/a.
mobil: 20/973-1930
tel: 34/586-028
fax: 34/586-029
pannograti@ablak-t-online.hu
www.talablakgyar.hu

Összesítő

Tétel szám	Munka megnevezése	Anyagköltség	Díjköltség
01./	Föld és írtási munka	26.712,-	29.256,-
36./	Valkolatok, rabicok	293.077,-	125.577,-
41./	Tetőfedés	0,-	14.653,-
43./	Bádogos munka	283.393,-	131.067,-
44./	Asztalos munka	21.518,-	4.020,-
47./	Felületképzések	255.926,-	191.945,-
48./	Szigetelési munka	517.104,-	348.432,-
	Összesen	1.397.730,-	844.950,-
	ÁFA 27 %	605.524,- Ft	
	Mindösszesen	2.848.204,- Ft	

Tata, 2014. február 21.

01. Föld és irtási munka

1/01-11-012			
Építési törmelék konténeres elszállítása, lerakása, lerakóhelyi díjjal, 6 m ³ -es konténerbe 1,00 db (6,00 m ³)	A: 4.452,- D: 4.876,-	26.712,-	29.256,-

Föld és irtási munka összesen: A: 26.712,- D: 29.256,-

36./ Vakolatok, rabicok

1./ 36-000-1.1.2			
Belső vakolatok bontása, leverése 1,5 cm vastagságban 24,00 m ²	A: 0,- D: 738,-	0,-	17.712,-
2./ 36-012-1.4			
Vízjáró, légáteresztő vékonyvakolat készítése szárazhabarcsból, 1 cm vastagságban 24,00 m ²	A: 590,- D: 1.780,-	14.170,-	42.739,-
3./ 36-005-31.1.1.1			
Színes vékonyvakolat felhordása 80,00 m ²	A: 3.486,- D: 814,-	278.907,-	65.126,-

Vakolatok, rabicok összesen: A: 293.077,- D: 125.577,-

41./ Tetőfedő munka

1./ 41-000-2			
Műanyag hullámlemez bontása 32,00 m ²	A: 0,- D: 458,-	0,-	14.653,-

Tetőfedő munka összesen: A: 0,- D: 14.653,-

43./ Bádógosmunka

1./ 43-000-8			
Bádoglemez falfedés bontása			
12,00 m	A: 0,-	0,-	
	D: 814,-		9.769,-
2./ 43-003-7.1.1.3			
Hajlat bádogozás horganyzott lemezből, 100 mm klt. szélességben			
12,00 m	A: 5.149,-	61.794,-	
	D: 2.035,-		24.422,-
3./ 43-001-2.1.1			
Síma fémlemezfédés színes műanyag bevonatú horganyzott acéllemezből, LINDAB lemezből			
32,00 m ²	A: 6.925,-	221.599,-	
	D: 3.027,-		96.876,-

Bádógosmunka összesen: A: 283.393,- D:131.067,-

44./ Asztalosmunka

1./ 44-001-1.1.2.2			
Belső ajtó beépítése 100x210 cm			
1,00 db	A: 21.518,-	21.518,-	
	D: 4.020,-		4.020,-

Asztalosmunka összesen: A: 21.518,- D: 4.020,-

47./ Felületképzések

1/ 47-011-1.5.1.1.1			
Belső mészfestés oldalfalon és mennyezeten, (gombaölő) két rétegben			
503,00 m ²	A: 509,-	255.926,-	
	D: 382,-		191.945,-

Felületképzések összesen: A: 255.926,- D: 191.945,-

48. Szigetelések

1./48-000-25.1 Hőszigetelés bontása vízszintes felületen 32,00 m ²	A: 0,- D: 509,-	0,- 16.288,-
2./48-010-1.1.2.1-0113310 Homlokzat hőszigetelés 10 cm vastagságban, AUSTROTHERM 80,00 m ²	A: 5.247,- D: 3.765,-	419.760,- 301.200,-
3./48-007-1.2.2 Hőszigetelés ásványgyapot lemezzel 20 cm vastagságban 32,00 m ²	A: 3.042,- D: 967,-	97.344,- 30.944,-

Szigetelések összesen: A: 517.104,- D: 348.432,-

Dunaalmás Község Polgármesterétől

H-2545 Dunaalmás, Almási u. 32. ☎: (36) (34) 550-005 Fax: (36) (34) 450-015
E-mail: polgarmester@dunaalmas.hu

Szám: 52-26/2014.

9. napirendi pont

ELŐTERJESZTÉS

Dunaalmás Község Önkormányzati Képviselő-testületének 2014. február 27-i ülésére

Tárgy: A Tatai Közös Önkormányzati Hivatalt létrehozó megállapodás módosítása

Előterjesztő: Czeglédi Zoltán polgármester

Előadó: Adólf Józsefné kirendeltség vezető

Tisztelt Képviselő-testület!

Tata Város Önkormányzat Képviselő-testülete 2014. január 29-i ülésén fogadta el Tata Város Önkormányzatának 2014. évi költségvetéséről szóló 1/2014. (1.31.) önkormányzati rendeletét, melyben meghatározta a Tatai Közös Önkormányzati Hivatal 2014. évi költségvetését és létszámát. A költségvetési rendeletben meghatározottakat szükséges átvezetni a Tatai Közös Önkormányzati Hivatalt létrehozó négyoldalú megállapodásban. A megállapodás alapján az alapító önkormányzatoknak minősített többséggel kell elfogadni e határozatokat.

Tájékoztatom a tisztelt Képviselő-testületet, hogy 2014. január 1-i hatállyal módosult a Magyarország helyi önkormányzatairól szóló 2011. évi CLXXXIX. törvény 85. §-a, mely a közös hivatal létrehozásának, megszüntetésének alapvető szabályait tartalmazza. A módosítás értelmében a közös önkormányzati hivatal létrehozásáról vagy megszüntetéséről az érintett települési önkormányzatok képviselő-testületei az általános önkormányzati választások napját követő hatvan napon belül állapodnak meg. A megállapodás az általános önkormányzati választásokat követő év január 1-jén lép hatályba.

Kérem az előterjesztésben foglaltak megtárgyalását, és a határozatok elfogadását.

Dunaalmás, 2014. február 17.

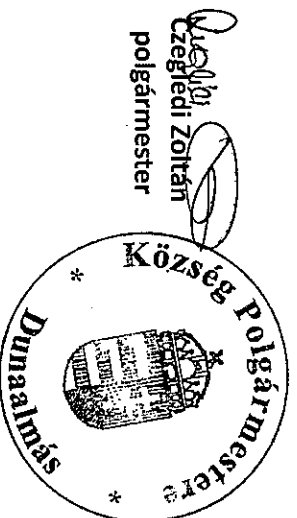

Adólf Józsefné
kirendeltség vezető

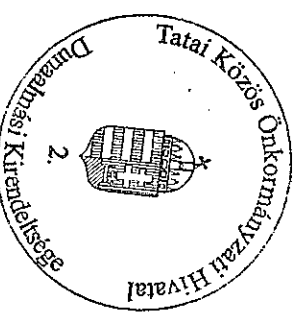

Határozati javaslatok:

1. Dunaalmás Község Önkormányzat Képviselő-testületének/ 2014.(.....) határozata

A Tatai Közös Önkormányzati Hivatal létrehozásáról szóló megállapodás 2. módosításáról

..... Község Képviselő-testülete a közös önkormányzati hivatal létrehozásáról és fenntartásáról szóló megállapodást az alábbiak szerint módosítja:

"Közös Önkormányzati Hivatal létrehozásáról és fenntartásáról szóló megállapodás 2. módosítása

Tata Város Önkormányzat Képviselő-testülete (képviselőletében Michl József polgármester, Tata, Kossuth tér 1., KSH számjel: 15729617-8411-321-11),
Dunaalmás Község Önkormányzat Képviselő-testülete (2545 Dunaalmás, Almási u. 32., képviselőletében Czeglédi Zoltán polgármester),
Dunaszentmiklós Község Önkormányzat Képviselő-testülete (2897 Dunaszentmiklós, Petőfi u. 52., képviselőletében Pogrányi Pál polgármester),
Neszmély Község Önkormányzat Képviselő-testülete (2544 Neszmély, Fő út 129., képviselőletében Janovics István polgármester)

a 2013. február 27-én aláírt, a közös önkormányzati hivatal létrehozásáról és fenntartásáról szóló együttműködési megállapodás az alábbiak szerint módosítja:

1. A megállapodás 3.3. címe és 3.3.1. pontja helyébe az alábbi cím és pont lép:

„3.3. A közös hivatal létszáma: 86 fő

3.3.1. A közös hivatal létszáma 2014. március 1-jén:

- Jegyző: 1 fő

- Aljegyző: 1 fő

- Köztisztviselők: 83 fő

Melyből:

Tatai székhely: 69 fő

Dunaalmási kirendeltség 5 fő

Dunaszentmiklói kirendeltség 3 fő

Neszmélyi kirendeltség 6 fő

- Munkavállaló 1 fő

Melyből:

Tatai székhely: 1 fő

Dunaalmási kirendeltség 0 fő

Dunaszentmiklói kirendeltség 0 fő

Neszmélyi kirendeltség 0 fő

Összesen: 86 fő"

2. A megállapodás 4.1.3. pontja helyébe az alábbi pont lép:

"4.1.3. A 4.1.2. pontban foglaltak alapján a 2014. január 1-től folyósított állami támogatás összegéből Tata Város Önkormányzata

- Dunaalmás község részére 24.401.947 Ft támogatási összeget utal át, illetve a közös hivatal a dunaalmási kirendeltségen használ fel. Az állami támogatáson felüli kiadásokat (beleértve a személyi juttatásokat és a dologi költségeket) Dunaalmás Község Önkormányzata fedezi,

- Dunaszentmiklós község 7.229.407 Ft támogatási összeget utal át, illetve a közös hivatal a dunaszentmiklói kirendeltségen használ fel. Az állami támogatáson felüli kiadásokat (beleértve a személyi juttatásokat és a dologi költségeket) Dunaszentmiklós Község Önkormányzata fedezi,
- Neszmély község részére 22.319.446 Ft támogatási összeget utal át, illetve a közös hivatal a neszmélyi kirendeltségen használ fel. Az állami támogatáson felüli kiadásokat (beleértve a személyi juttatásokat és a dologi költségeket) Neszmély Község Önkormányzata fedezi."

3. A megállapodás 6.5. pontja helyébe az alábbi pont lép:

"6.5. A Tatai Közös Önkormányzati Hivatalt alapító megállapodás valamennyi, a megállapodást megkötő önkormányzatának képviselő-testülete általi elfogadását és azok polgármestereinek aláírását követően, 2013. március 1. napján lépett hatályba. Az 1. és 2. módosítással egységes szerkezetbe foglalt megállapodás 2014. március 1-én lép hatályba."

4. Jelen módosítás 2014. március 1-én lép hatályba.

Záradék

A megállapodást Tata Város Önkormányzat Képviselő-testülete, Dunaalmás Község Önkormányzat Képviselő-testülete és Neszmély Község Képviselő-testülete, Dunaszentmiklós Község Önkormányzat Képviselő-testülete és Neszmély Község Képviselő-testülete .../2014. (...) Tata Kt. határozatával, .../2014. (...) számú, .../2014. (...) számú, .../2014. (...) számú határozatával hagyta jóvá.

Michl József polgármester	Czeplédi Zoltán polgármester	Pogrányi Pál polgármester	Janovics István polgármester
Tata Város Önkormányzata	Dunaalmás Község Önkormányzata	Dunaszentmiklós Község Önkormányzata	Neszmély Község Önkormányzata

Határidő: 2014. március 1.

Felelős: polgármester

2. Dunaalmás Község Önkormányzat Képviselő-testületének/ 2014.(.....) határozata

A Tatai Közös Önkormányzati Hivatal létrehozásáról szóló megállapodás módosításokkal egységes szerkezetbe foglalásáról

Dunaalmás Község Önkormányzat Képviselő-testülete a közös önkormányzati hivatal létrehozásáról és fenntartásáról szóló megállapodást az 1. és 2. módosítással az alábbiak szerint egységes szerkezetbe foglalja:

"Megállapodás

**közös önkormányzati hivatal létrehozására és fenntartására
a módosításokkal egységes szerkezetben**

Tata Város Önkormányzat Képviselő-testülete (képviselőiben Michl József polgármester, Tata, Kossuth tér 1., KSH számjeli: 15729617-8411-321-11),
Dunaalmás Község Önkormányzat Képviselő-testülete (2545 Dunaalmás, Almási u. 32., képviselőiben Czeglédi Zoltán polgármester),
Dunaszentmiklós Község Önkormányzat Képviselő-testülete (2897 Dunaszentmiklós, Petőfi u. 52., képviselőiben Pográny Pál polgármester),
Neszemély Község Önkormányzat Képviselő-testülete (2544 Neszemély, Fő út 129., képviselőiben Janovics István polgármester)

Magyarország helyi önkormányzatairól szóló 2011. évi CLXXXIX. törvény (a továbbiakban: Möt.v.) 85. § (1) bekezdése alapján 2013. március 1-jével – határozatlan időre - közös önkormányzati hivatalt hoznak létre és tartanak fenn.

1. ÁLTALÁNOS RENDELKEZÉSEK

1.1. A közös önkormányzati hivatal elnevezése Tatai Közös Önkormányzati Hivatal (a továbbiakban: Közös Hivatal).

1.2. A Közös Hivatal székhelye 2890 Tata, Kossuth tér 1.

1.3. A Közös Hivatal telephelyei:

- 1.3.1. Tatai Közös Önkormányzati Hivatal Dunaalmási Kirendeltsége,
2545 Dunaalmás, Almási u. 32.
- 1.3.2. Tatai Közös Önkormányzati Hivatal Dunaszentmiklói Kirendeltsége,
2897 Dunaszentmiklós, Petőfi u. 52.
- 1.3.3. Tatai Közös Önkormányzati Hivatal Neszemélyi Kirendeltsége,
2544 Neszemély, Fő út 129.

2. A MEGÁLLAPODÁS LÉTREHOZÁSÁNAK, MÓDOSÍTÁSÁNAK, MEGSZÜNTETÉSÉNEK MÓDJJA

2. A Közös Hivatal megalakítása:

2.1. A Közös Hivatalt az érintett képviselő-testületek külön tartott testületi ülésen, minősített többségű döntéssel hozzák létre, illetve fogadják el az erről szóló megállapodást.

2.2. A megállapodás módosítását a képviselő-testületek ugyancsak minősített többségű döntéssel kezdeményezhetik. A kezdeményezést a többi önkormányzat képviselő-testülete a kezdeményezéstől számított 60 napon belül tárgyalja meg.

A megállapodás módosításához az érintett képviselő-testületek egybehangzó döntése szükséges.

2.3. A megállapodás megszüntetéséről közös megegyezéssel az érintett képviselő-testületek az általános önkormányzati választások napját követő hatvan napon belül állapodhatnak meg. Az ennek kezdeményezéséről szóló határozatban (illetőleg az annak mellékletét képező közös megegyezést rögzítő megállapodás-tervezetben) foglaltakat a megállapodást megkötő önkormányzatok képviselő-testületei a határozatról készült jegyzőkönyvi kivonat kézhezvételét követő harminc napon belül meg kell, hogy tárgyalják.

Amennyiben a közös megegyezés nem jön létre, úgy a felmondás szabályai szerint kell eljárnia a megállapodást megszüntetni kívánó önkormányzatoknak.

A megszüntető döntés meghozatalára egyebekben a 2.1. pontban meghatározott szabályok irányadók. A megállapodás megszüntetése esetén gondoskodni kell pénzügyi és vagyoni elszámolásról.

3. A KÖZÖS ÖNKORMÁNYZATI HIVATAL SZERVEZETI KÉRDÉSEI

3.1. A közös önkormányzati hivatal irányítása

3.1.1 A Közös Hivatal tekintetében az irányító szervet az államháztartásról szóló 2011. évi CXCV. törvény 9. §-a alapján megillető jogok és kötelezettségek Tata Város Önkormányzatának Képviselő-testületét illetik illetve terhelik – az alábbi pontokban részletezett kiegészítésekkel.

3.1.2 A megállapodást megkötő önkormányzatok képviselő-testületei a Hivatal bevételeiről, kiadásairól, engedélyezett létszámáról – a költségvetési rendeletüket tárgyaló képviselő-testületi ülés előtt – testületi ülésen döntenek.

3.1.3 A Közös Hivatal, mint önállóan működő és gazdálkodó költségvetési szerv éves költségvetése Tata Város Önkormányzat költségvetésének részét képezi, melyet a jelen megállapodásban rögzített, a Hivatal működési költségek viselésének arányára és teljesítésének feltételeire vonatkozó rendelkezések figyelembe vételével készüli.

3.1.4 A megállapodást megkötő önkormányzatok képviselő-testületei a Hivatal éves költségvetési és szakmai beszámolójáról – a költségvetési zárszámadásukat tárgyaló képviselő-testületi ülés előtt – testületi ülésen döntenek.

3.2. A közös hivatal ügyfélfogadása

3.2.1. A Közös Hivatal Tata, Kossuth tér 1. szám alatti székhelyén az alábbi az ügyfélfogadás:

hétfő	8 – 12 és 13 – 16.00-ig
szerda	13 – 15.30-ig
péntek	8 – 12 óráig.

3.2.2. A Dunaalmási Kirendeltségen az ügyfélfogadás az alábbi:

hétfő	8 – 16.30-ig
szerda	8 – 17.00-ig
péntek	8 – 12 óráig.

3.2.3. A Dunaszentmiklósi Kirendeltségen az ügyfélfogadás az alábbi:

hétfő	7.30 – 17.30-ig
szerda	7.30 – 16.00-ig
péntek	7.30 – 12 óráig.

3.2.4. A Neszményi Kirendeltségen az ügyfélfogadás az alábbi:

hétfő	8 – 12 és 13 – 16.00-ig
szerda	13 – 16.00-ig
péntek	8 – 12 óráig.

3.3. A közös hivatal létszáma: 86 fő

3.3.1. A közös hivatal létszáma 2014. március 1-jén:

- Jegyző:	1 fő
- Aljegyző:	1 fő
- Köztisztviselők:	83 fő

Melyből:

Tatai székhely:	69 fő
Dunaalmási kirendeltség	5 fő
Dunaszentmiklósi kirendeltség	3 fő
Neszményi kirendeltség	6 fő
- Munkavállaló	1 fő

Melyből:

Tatai székhely:	1 fő
Dunaalmási kirendeltség	0 fő
Dunaszentmiklósi kirendeltség	0 fő
Neszményi kirendeltség	0 fő

Összesen: 86 fő

3.3.2. Az alapítást követően a Közös Hivatal szervezeti felépítését Tata Város Önkormányzat Képviselő-testülete állapítja meg. Ha módosítás érinti a kirendeltséget a község önkormányzatának egyetértési joga van. Egyetértés esetén Tata Város képviselő-testülete kezdeményezi a megállapodás módosítását.

3.4. A Közös Hivatal felépítése

3.4.1. A Közös Hivatal az ellátandó feladatok fajtái és jellege alapján a következő irodákra – mint belső munkaszervezeti egységekre – tagolódnak:

-	Humánszolgáltatási Iroda
-	Pénzügyi és Városfejlesztési Iroda
-	irodai szervezeten kívüli szervezeti egységek: Polgármesteri Kabinet Jegyzői kabinet Építési Csoport
-	Dunaalmási Kirendeltség
-	Dunaszentmiklósi Kirendeltség
-	Neszményi Kirendeltség

3.4.2. A Közös Hivatal az 1.2.2. pontban megjelölt helyszíneken állandó kirendeltségeket működtet.

3.4.3. A kirendeltségen biztosítani szükséges Dunaalmás, Dunaszentmiklósi és Neszményi községek közigazgatási területén a polgármester, a jegyző államigazgatási feladat- és hatáskörébe tartozó ügyek döntésre való előkészítését, a döntések végrehajtását.

3.5. Jegyző, aljegyző, kirendeltségvezető

3.5.1. Az érintett képviselő-testületek polgármesterei megállapodnak abban, hogy a Mőtv. 146/C. § (2) bekezdése értelmében a megszűnő tatai polgármesteri hivatal jegyzőjét – annak egyetértésével - a Közös Hivatal jegyzőként, pályázati kiírás nélkül tovább foglalkoztatja.

3.5.2. Az érintett képviselő-testületek polgármesterei megállapodnak abban, hogy a Mőtv. 146/C. § (2) bekezdése értelmében a megszűnő tatai polgármesteri hivatal aljegyzőjét – annak egyetértésével és a tatai jegyző javaslatára – a Közös Hivatal aljegyzőként, pályázati kiírás nélkül határozatlan ideig tovább foglalkoztatja.

3.5.3. A megszűnő községi polgármesteri hivatalok volt jegyzője - egyetértése esetén – kirendeltség vezetőként kerül továbbfoglalkoztatásra a Közös Hivatalban. Ha az érintett településen nem volt jegyző, vagy a volt jegyző nem ért egyet továbbfoglalkoztatásával a kirendeltség vezetéséről a közös hivatal jegyzője a Közös Hivatal útján gondoskodik.

4. A KÖZÖS ÖNKORMÁNYZATI HIVATAL KÖLTSÉGVETÉSÉHEZ VALÓ HOZZÁJÁRULÁS, VALAMINT A KÖZÖS ÖNKORMÁNYZATI HIVATAL VAGYONI VISZONYAI

4.1. A közös önkormányzati hivatal költségvetéséhez való hozzájárulás

4.1.1. A Közös Hivatal működési és fenntartási költségeit a képviselő-testületek a területi ülésen határozzák meg. A szerződő képviselő-testületek kijelentik, hogy a Közös Hivatal fenntartásának költségeihez az érdekelt képviselő-testületek az alábbiak szerint járulnak hozzá.

4.1.2. A Közös Hivatal kiadásai tekintetében a költségek fedezetét elsősorban az állami támogatás biztosítja. Az állami támogatás feletti költségek azon megállapodó önkormányzatot terhel, ahol a költség felmerült.

4.1.3. A 4.1.2. pontban foglaltak alapján a 2014. január 1-től folyósított állami támogatás összegéből Tata Város Önkormányzata

- Dunalmás község részére 24.401.947 Ft támogatási összeget utal át, illetve a közös hivatal a dunalmási kirendeltségen használ fel. Az állami támogatáson felüli kiadásokat (beleértve a személyi juttatásokat és a dologi költségeket) Dunalmás Község Önkormányzata fedezi,

- Dunaszentmiklós község 7.229.407 Ft támogatási összeget utal át, illetve a közös hivatal a dunaszentmiklói kirendeltségen használ fel. Az állami támogatáson felüli kiadásokat (beleértve a személyi juttatásokat és a dologi költségeket) Dunaszentmiklós Község Önkormányzata fedezi,
- Neszmély község részére 22.319.446 Ft támogatási összeget utal át, illetve a közös hivatal a neszmélyi kirendeltségen használ fel. Az állami támogatáson felüli kiadásokat (beleértve a személyi juttatásokat és a dologi költségeket) Neszmély Község Önkormányzata fedezi.

4.1.4. A Közös Hivatal kirendeltségének kiadásait az állami támogatáson felüli összegben a Közös Hivatal nem finanszírozza.

4.1.5. A Közös Hivatal székhelyén feladatot ellátó köztisztviselők, munkavállalók állami támogatás feletti személyi juttatásainak fedezetét teljes egészében Tata Város Önkormányzata viseli a saját költségvetése terhére.

4.1.6. A Közös Hivatal kirendeltségén feladatot ellátó köztisztviselők, munkavállalók állami támogatás feletti személyi juttatásainak fedezetét teljes egészében a kirendeltség helye szerinti község önkormányzata viseli a saját költségvetése terhére.

4.1.7. A Közös Hivatal kirendeltségeinek tisztviselőit, munkavállalóit a béren felüli további személyi juttatás akkor illeti meg, ha a kirendeltség helye szerinti önkormányzat a juttatás fedezetét biztosítja a Közös Hivatal részére.

4.2. A közös önkormányzati hivatal vagyoni viszonyai

Ingtatlanok használatba adása

4.2.1. A székhelyen és telephelyen a közös hivatali feladatok ellátására használt ingatlanok, ingóságok a közös hivatal fenntartó önkormányzatok tulajdonában maradnak. Az ingatlanok beruházási és felújítási kötelezettségéről a tulajdonos önkormányzat saját forrásai terhére gondoskodik, az így keletkező vagyonnövekmény kizárólag a tulajdonos önkormányzatot illeti meg.

4.2.2. Az ingatlanok esetében a Közös Hivatal fenntartó önkormányzatok viselik az ingatlan fenntartásával, üzemeltetésével, karbantartásával kapcsolatos költségeket - különösen a közüzemi szolgáltatások díjait - az állami finanszírozás erejéig. Az állami támogatáson felüli üzemeltetési és egyéb felmerülő költségek megtérítését az ingatlan helye szerinti települések vállalják.

4.2.3. A Közös Hivatal székhelyén 2013. március 1-jétől az igazgatási munka feltételeinek folyamatos biztosítása (pld. számítógépek, egyéb irodai eszközök, fénymásoló, nyomtatók, bútorok.) Tata Város Önkormányzatának a feladata.

A kirendeltségeken 2013. március 1-jétől az igazgatási munka feltételeinek folyamatos biztosítása (pld. számítógépek, egyéb irodai eszközök, fénymásoló, bútorok.) kirendeltség helye szerinti község Önkormányzatának a feladata.

4.2.4. A Közös Hivatal (székhely és kirendeltség) működéséhez szükséges tárgyi feltételeket az alapító önkormányzatok az alábbiak szerint biztosítják:

Tata Város Önkormányzat Képviselő-testülete a közös önkormányzati hivatal működéséhez a közös önkormányzati hivatal ingyenes használatába adja, a polgármesteri hivatalának (2890 Tata, Kossuth tér 1., hrsz: Tata, belterület, 1635.) helyet adó ingatlant, a hivatali feladat-ellátást biztosító valamennyi berendezési és felszerelési tárgyával, informatikai- és irodatechnikai eszközével, tárgyi eszközével, készletével (ingóságokkal).

Dunaalmás Község Önkormányzat Képviselő-testülete a közös önkormányzati hivatal működéséhez a közös önkormányzati hivatal ingyenes használatába adja, a polgármesteri hivatalának (2545 Dunaalmás, Almási u. 32.) helyet adó ingatlant, a hivatali feladat-ellátást biztosító valamennyi berendezési és felszerelési tárgyával, informatikai- és irodatechnikai eszközével, tárgyi eszközével, készletével (ingóságokkal).

Dunaszentmiklós Község Önkormányzat Képviselő-testülete a közös önkormányzati hivatal működéséhez a közös önkormányzati hivatal ingyenes használatába adja, a polgármesteri hivatalának (2897 Dunaszentmiklós, Petőfi u. 52.) helyet adó ingatlant, a hivatali feladat-ellátást biztosító valamennyi berendezési és felszerelési tárgyával, informatikai- és irodatechnikai eszközével, tárgyi eszközével, készletével (ingóságokkal).

Neszmély Község Önkormányzat Képviselő-testülete a közös önkormányzati hivatal működéséhez a közös önkormányzati hivatal ingyenes használatába adja, a polgármesteri hivatalának (2544 Neszmély, Fő út 129.) helyet adó ingatlant, a hivatali feladat-ellátást biztosító valamennyi berendezési és felszerelési tárgyával, informatikai- és irodatechnikai eszközével, tárgyi eszközével, készletével (ingóságokkal).

4.2.5. A Közös Hivatal működéséhez használatba adott ingóságok fenntartásához, üzemszerű használatához, karbantartásához, javításához, pótlásához szükséges kiadások fedezetét az önkormányzatok a saját önkormányzati költségvetésükben biztosítják.

5. A KÖZÖS ÖNKORMÁNYZATI HIVATAL MUNKÁJÁNAK NYILVÁNOSSÁGA

5.1. A Hivatal működtetése során biztosítani kell az önkormányzati és hivatali munka átláthatóságára, nyilvánosságára vonatkozó jogszabályi előírások betartását. Ennek érdekében a Közös Hivatal működésével kapcsolatosan a települések összehangolják honlapjuk tartalmát.

5.2. A közérdekű adatokon túli, nyilvánosságot igénylő, önkormányzati közérdekű információk, közvélemények és hirdetésmények nyilvánosságra hozatalával kapcsolatos döntéshozók és felelősök az egyes polgármesterek. Ezen információk nyilvánosságra hozatalának rendje főszebály szerint az egyes önkormányzatok hirdetőtábláján való közzététel; az ezen felül biztosított további közzétételi helyekről (pl. honlap, helyi sajtótermék, egyéb hirdetőtáblák, stb.) az egyes önkormányzatok külön rendelkeznek.

6. ZÁRÓ ÉS ÁTMENETI RENDELKEZÉSEK

6.1. Jelen megállapodásból eredő vitás kérdésekben bármely fél polgármestere jogosult egyeztető tárgyalást összehívni, bármely jelen megállapodást jóváhagyó önkormányzat székhelyére. Az egyeztető tárgyalásról jegyzőkönyv készül, melynek elkészítéséről a tárgyalást összehívó polgármester köteles gondoskodni és köteles azt legkésőbb a tárgyalástól számított öt munkanapon belül mindegyik jelen megállapodást jóváhagyó fél polgármesterének megküldeni.

6.2. Amennyiben az egyeztető tárgyalás eredményre vezetett és ennek alapján jelen megállapodás módosítása szükséges, úgy Tata Város Polgármestere a jegyzőkönyv általa történő kézhezvételét követő harminc napon belül köteles a megállapodás módosításáról készült előterjesztést Tata Város Önkormányzatának képviselő-testülete elé terjeszteni, továbbá köteles ugyanezen határidőn belül a közös hivatal fenntartásában részt vevő önkormányzatok polgármesterei számára megküldeni, akik a kézhezvételt követő harminc napon belül kötelesek azt saját képviselő-testületük elé jóváhagyásra beterjeszteni.

6.3. Felek a vitás kérdés bírói útra terelését megelőzően legalább egy alkalommal kötelesek egyeztetni, a 6.1-6.2. pontokban foglaltak szerint. Amennyiben az egyeztetés összehívására vonatkozó joggal egyik önkormányzat polgármestere sem él a vitás kérdés felmerülésétől számított harminc napon belül, úgy Tata Város Polgármestere köteles az egyeztető tárgyalást Tata Város Önkormányzata székhelyére összehívni.

6.4. Az egyeztetés eredménytelensége esetén felek a jelen megállapodásból eredő jogvita elbírálására kikötik a Tatai Járásbíróság, illetve a Tatabányai Törvényszék kizárólagos illetékességét.

6.5. *A Tatai Közös Önkormányzati Hivatalt alapító megállapodás valamennyi, a megállapodást megkötő önkormányzatának képviselő-testülete általi elfogadást és azok polgármestereinek aláírását követően, 2013. március 1. napján lépett hatályba. Az 1. és 2. módosítással egységes szerkezetbe foglalt megállapodás 2014. március 1-én lép hatályba.*

6.6 A képviselő-testületek megállapodnak abban, hogy amennyiben a jelen megállapodás tartalmát érintő jogszabályok olyan érdemi változásokat tartalmaznak, melyek a Közös Hivatal jelenlegi szabályozás mentén való működőképességét, szabályosságát vagy méltányosságát megkérdőjelezzik, akkor a felek a megállapodást haladéktalanul felülvizsgálják.

6.7. Jelen megállapodást annak elolvasását, tartalmának megismerését és megértését követően az önkormányzatok képviselő-testületei képviseletében eljáró polgármesterek a képviselt önkormányzat akaratával mindenben megegyezően, annak nevében helybenhagyólag, saját kezű aláírással látják el.

Záradék:

Az egységes szerkezetbe foglalt megállapodást Tata Város Önkormányzat Képviselő-testülete .../2014. (II....) Tata Kt. határozatával fogadta el.

Az egységes szerkezetbe foglalt megállapodást Dunaalmás Község Önkormányzat Képviselő-testülete .../2014. (...) Kt. határozatával fogadta el.

Az egységes szerkezetbe foglalt megállapodást Dunaszentmiklósi Község Önkormányzat Képviselő-testülete .../2014. (...) Kt. határozatával fogadta el.

Az egységes szerkezetbe foglalt megállapodást Neszemly Község Önkormányzat Képviselő-testülete .../2014. (...) Kt. határozatával fogadta el.

Tata, 2014.

Michl József polgármester	Czeglédi Zoltán polgármester	Pogrányi Pál polgármester	Janovics István polgármester
-------------------------------------	--	-------------------------------------	--

Határidő: 2014. március 1.

Felelős: polgármester

Dunaalmás Község Polgármesterétől

H-2545 Dunaalmás, Almási u. 32. ☎: (36) (34) 450-012 Fax: (36) (34) 450-015
E-mail: polgarmester@dunaalmas.hu

Szám: DA-IK-52-27/2014.

10. napirendi pont

ELŐTERJESZTÉS

Dunaalmás Község Önkormányzat Képviselő-testületének 2014. február 27-i ülésére

Tárgy: Rendelet-tervezet a szociális ellátások és az egyes szociális szolgáltatásokról, valamint azok térítési díjairól szóló 9/2009. (III. 30.) önkormányzati rendelet módosításáról

Előterjesztő: Czeplédi Zoltán polgármester

Előadó: Adolf Józsefné kirendeltség vezető

Tisztelt Képviselő-testület!

A szociális igazgatásról és a szociális ellátásokról szóló 1993. évi III. törvény (a továbbiakban: Sztyv.) 92/B. § (1) bekezdése a személyes gondoskodást nyújtó szociális intézmény fenntartójának feladataként jelöli meg az intézményi térítési díj meghatározását, melyekről – ha a fenntartó önkormányzati társulás – akkor a társulási megállapodásban erre kijelölt települési önkormányzat a társulási megállapodásban meghatározottak szerint rendeletet alkot.

A Tata Város Önkormányzata által biztosított szociális alapszolgáltatásokat a Tatai Kistérségi Többcélú Társulás által fenntartott Szociális Alapellátó Intézmény végzi, míg az ápolást, gondozást nyújtó intézményi szakellátást a Tatai Kistérségi Időskortúak Otthona látja el.

A Társulási Megállapodás szerint: „A személyes gondoskodást nyújtó ellátásokról, azok igénybevételéről, valamint a fizetendő térítési díjakról szóló szabályokat a Társulás székhelye szerinti települési önkormányzat rendelete tartalmazza, melynek tervezetét a társuláshoz tartozó önkormányzatok legkésőbb 15 napon belül megtárgyalnak és hozzájárulásukról, vagy eltérő véleményükről haladéktalanul tájékoztatják Tata Város Polgármesterét. Tata Város Önkormányzat Képviselő-testülete a társulásban résztvevő valamennyi önkormányzat hozzájárulása után alkotja meg rendeletét.”

I.

A térítési díjak megállapításának szabályait a személyes gondoskodást nyújtó szociális ellátások térítési díjáról szóló 29/1993. (II. 17.) Korm. rendelet tartalmazza, mely alapján a Szociális Alapellátó Intézmény által ellátott feladatok közül a következőknél szükséges térítési díjat megállapítani:

- étkeztetés
- házi segítségnyújtás
- jelzőrendszeres házi segítségnyújtás
- nappali ellátás:

Kocsi utcai Idősek Klubja

Deák F. utcai Idősek Klubja

Fogyatékosok Nappali Intézménye

- támogató szolgálat

A térítési díjak alapja a hivatkozott kormányrendelet értelmében a szolgáltatási önköltség és a központi költségvetésben biztosított támogatás különbségének feladatonként meghatározott egy egységére jutó összege. Az önköltséget olyan esetben kell alkalmazni, ahol a feladatellátás folyamatos volt, tehát a bázis adatok rendelkezésre állnak.

Szociális étkeztetés

A szolgáltatás intézményi térítési díja a szolgáltatási önköltség és a központi költségvetésben biztosított támogatás különbségének egy ellátási napra jutó összege. Az étkeztetés önköltsége 12.018 E Ft volt és 15.981 adag került felhasználásra.

Az egy adagra jutó szolgáltatási önköltség 752 Ft

2014. évi központi költségvetésben biztosított támogatás: 55.360 Ft

Társulási kiegészítő normatíva: 5.536 Ft

Egy ellátási napra jutó normatív támogatás 251 nap figyelembe vételével: 243 Ft/nap

Egy napra (adagra) jutó intézményi térítési díj: 509 Ft/nap

A helyi rendelethez az étkeztetésért fizetendő térítési díjat differenciáltan kell meghatározni. Külön térítési díja van az étkeztetésnek, ha az ételt az előállítás helyszínén fogyasztják el, és külön térítési díj van, ha az ételt az igénybevétel helyére (kiosztó helyre, lakásra) szállítják. Ez utóbbi esetben a térítési díj a szállítási költségét is tartalmazza.

Házi segítségnyújtás

A szolgáltatás intézményi térítési díjának mértéke e feladatnál a szolgáltatási önköltség és a központi költségvetésben biztosított támogatás különbségének egy gondozási órára jutó összege.

A feladat szolgáltatási önköltsége: 8.476.038 Ft

2014. évi központi költségvetésben biztosított támogatás: 145.000 Ft/fő

Társulási kiegészítő normatíva: 43.500 Ft/fő

22 főre számolva: 4.147.000 Ft

Térítési díj alapja: 4.329.038 Ft

Ellátási órák száma: 2.841 óra/év

Egy gondozási órára jutó összeg: 1.524 Ft/óra

Jelzőrendszeres Házi Segítségnyújtás

A szolgáltatás intézményi térítési díja nem haladhatja meg az egy ellátottra jutó szolgáltatási önköltség és a finanszírozási szerződésben meghatározott egy ellátottra jutó állami hozzájárulás különbségének egy napra jutó összegét.

A feladat szolgáltatási önköltsége: 2.769.528 Ft

A finanszírozási szerződés szerinti támogatás: 2.461.176 Ft

Térítési díj számítási alapja: 308.352 Ft

Egy ellátott napi térítési díja a fenti összeg és

(80 kihelyezett készülék * 365 ellátási nap) hányadosa: 11 Ft/nap

Nappali Ellátás

Nappali ellátás keretében a Kocsi utcai, illetve a Deák Ferenc utcai Klub és a Fogytékosok Nappali Intézményének intézményi térítési díjainak alakulása:

1. sz. Idősek Klubja Kocsi utca önköltsége:	4.350.261 Ft
2014. évi központi költségvetésben biztosított támogatás:	
30 fő * 109.000 Ft	3.270.000 Ft
Társulási kiegészítő normatíva: 30 fő * 54.500 Ft	1.635.000 Ft
Tértési díj alapja:	-----

2. sz. Idősek Klubja Deák F. utca önköltsége:	4.336.638 Ft
2014. évi központi költségvetésben biztosított támogatás:	
35 fő * 109.000 Ft	3.815.000 Ft
Társulási kiegészítő normatíva: 35 fő * 54.500 Ft	1.907.500 Ft
Tértési díj alapja:	-----

Fogyatékosok Nappali Intézményének önköltsége élelem nélkül: 11.530.991 Ft	
2014. évi központi költségvetésben biztosított támogatás:	
25 fő * 500.000 Ft	12.500.000 Ft
Társulási kiegészítő normatíva: 25 fő * 50.000.-Ft	1.250.000 Ft
Tértési díj számítási alapja:	-----
Élelmezési tevékenység önköltsége:	3.233.058 Ft
Élelmezési tevékenységre jutó támogatás összege:	2.219.009 Ft
Tértési díj alapja:	1.014.049 Ft
Élelmezési adagok száma:	4919 adag
Egy adagra jutó térítési díj:	206 Ft/adag

Támogató Szolgálat

A szolgálatásnál az intézményi térítési díjra vonatkozó rendelet értelmében külön kell meghatározni a személyi segítés és a szállítási szolgáltatás önköltségét.

A finanszírozási szerződésben meghatározott egy feladategységre jutó támogatás összegét kell a fenti önköltséggel szembeállítani.

Személyi segítés önköltsége:	9.240.032 Ft
Finanszírozási szerződés szerinti támogatás:	4.778.000 Ft
Tértési díj számítási alapja:	4.462.032 Ft
Egy feladategységre jutó térítési díj (5.010 szolgáltatási óra figyelembevételével): 890 Ft/óra	

Szállítási tevékenység önköltsége:	6.763.934 Ft
Finanszírozási szerződés szerinti támogatás:	4.470.000 Ft
Tértési díj számítási alapja:	2.293.934 Ft
Tértési díj 30.246 szállítási km alapján:	76 Ft/km

A gyermekek védelméről és a gyámügyi igazgatásról szóló 1997. évi XXXI. törvény 147. § (4) bekezdése szerint a fenntartó az intézményi térítési díjat a – szolgáltatási önköltség és a központi költségvetésről szóló törvényben biztosított támogatás különbözeteként – kiszámított és külön jogszabály szerint dokumentált térítési díjnál alacsonyabb összegben is meghatározhatja.

A fentiek értelmében az egyes ellátási formáknál 2014. évre az alábbi intézményi térítési díjak jóváhagyását javasoljuk:

1. Szociális étkeztetés

- a) Egy ellátási napra jutó intézményi térítési díj: 510 Ft
- b) Egy ellátási napra jutó intézményi térítési díj kiszámlítás esetén 710 Ft

(Közös háztartásban élő személyek részére történő kiszállításkor a kiszállítás díját is tartalmazó térítési díjat csak egy személyre szabad megállapítani.)

2. Házi segítségnyújtás: 600 Ft/óra

3. Jelzőrendszeres házi segítségnyújtás:

- szociálisan rászorultak részére: térítésmentesen vehető igénybe
- szabad piaci értékesítés esetén: **120 Ft/nap**

4. Nappali ellátás:

- Idősek klubja Kocsi utca:
nappali ellátás térítésmentesen vehető igénybe
étkeztetés 510 Ft/nap
- Idősek klubja Deák F. utca:
nappali ellátás térítésmentesen vehető igénybe
étkeztetés 510 Ft/nap
- Fogyatékosok nappali intézménye:
nappali ellátás: térítésmentesen vehető igénybe
étkeztetés: térítésmentesen vehető igénybe

5. Támogató szolgálat:

- személyi segítség: térítésmentesen vehető igénybe
- szállítási szolgáltatás: térítésmentesen vehető igénybe

A térítési díjaknál a 2013. évre megállapítottakhoz viszonyítottan a következő változásokat javasoljuk:

- a szociális étkeztetésnél az egy ellátási napra jutó intézményi térítési díj 540 Ft-ról 510 Ft-ra csökken, ezzel egyidejűleg 740 Ft-ról 710 Ft-ra csökken az egy ellátási napra jutó intézményi térítési díj kiszállítás esetén.

II.

2014. évre tervezett költségvetési összeg: 301.931 E Ft

2014. tervezett ellátottak átlagszáma:

- általános ápolást igénylő ellátottak száma: 104 fő
- demens fokozatát megállapító szakvélemény szerint ellátottak száma: 52 fő
Összesen: 156 fő

2014. évre tervezett feladat finanszírozás:

- a számított segítő munkatárs létszámhoz kapcsolódó bértámogatás: 109.453.680 Ft
- intézmény-üzemeltetési támogatás 47.306.000 Ft
Összesen: 156.759.680 Ft

Intézményi térítési díjak megállapításának számítása: a szolgáltatási önköltség és a központi költségvetésről szóló törvényben biztosított támogatás egy főre jutó összege.

$301.931.000 - 156.759.680 = 145.171.320 / 365\text{nap} / 156/\text{fő} = 2.549,55 \text{ Ft/nap/fő}$

Havi: $2.549,55 * 30 = 76.486 \text{ Ft/hó}$

2012. évre elfogadott intézményi térítési díj: 75.000 Ft/hó
2013. évre elfogadott intézményi térítési díj: 75.000 Ft/hó
2014. évre intézmény által javasolt térítési díj: 75.000 Ft/hó

A Tatai Kistérségi Időskorúak Orthona vonatkozásában a 2013. évben megállapított térítési díjak változtatását nem javasoljuk.

III.

A rendelet további módosítását indokolta az, hogy a Kormányhivatal jegyzői hirtlevelében tájékoztatást adott a szociális és gyermekjóléti ellátásokat szabályozó helyi rendeletek egyes tartalmi kérdéseiről, melyben az Sztv. egyes rendelkezéseit értelmezte. Ez alapján kiegészítettük a rendeletet a Sztv. 92. § (2) bekezdés b)-g) pontjának megfelelő szabályokkal:

„Ha törvény másként nem rendelkezik, a fenntartó önkormányzat az (1) bekezdés szerinti rendeleiben szabályozza

- ..
- b) az önkormányzat által biztosított ellátás igénybevételére irányuló kérelem benyújtásának módját;
- c) azt, hogy az intézményvezető milyen esetekben köteles külön eljárás nélkül ellátást nyújtani;
- d) azt, hogy külön eljárás keretében milyen esetekben biztosítható ellátás;
- e) az ellátás megszüntetésének eseteit és módjait;
- f) a személyes gondoskodásért fizetendő térítési díjak mértékét, a fizetésre kötelezettek körét, a térítési díj csökkentésének, illetve elengedésének eseteit és módjait;
- g) az intézményvezető és az ellátást igénybe vevő között köteendő megállapodással összefüggő kérdéseket.”

Kérem a Tisztelt Képviselő-testületet, hogy az előterjesztést megtárgyalni és a módosító rendeletet előterjesztés szerinti megalkotásához szíveskedjenek hozzájárulni.

Dunaalmás, 2014. február 24.

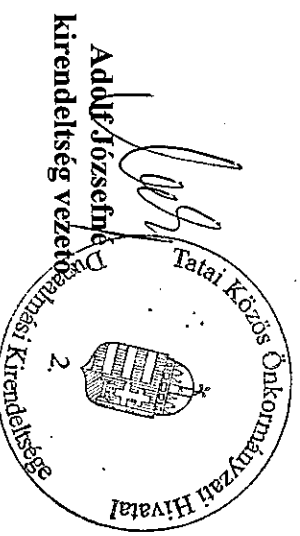
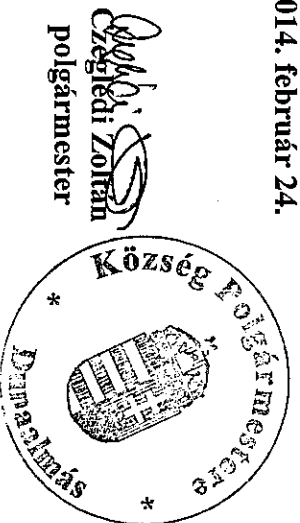

Dunaalmás Község Önkormányzat Képviselő-testülete/2014. (.....)

Dunaalmás Község Önkormányzat Képviselő-testülete előzetesen hozzájárul Tata Város Önkormányzat Képviselő-testületének a szociális ellátások és az egyes szociális szolgáltatásokról, valamint azokról a térítési díjakról szóló 9/2009. (III. 30.) önkormányzati rendelete módosításához a melléklet szerinti tartalommal.

Határidő: Tata Város Polgármesterének történő továbbításra: 2014. február 28.

Felelős: Czeglédi Zoltán polgármester

**Tata Város Önkormányzat Képviselő-testületének
...../2014. (.....) önkormányzati rendelete**

**a szociális ellátások és az egyes szociális szolgáltatásokról,
valamint azok térítési díjairól szóló 9/2009. (III.30.) önkormányzati rendelete módosításáról**

Tata Város Önkormányzat Képviselő-testülete a szociális igazgatásról és szociális ellátásokról szóló 1993. évi III. törvény 43/B. § (1) bekezdésében, 92.§ (2) bekezdésben kapott felhatalmazás alapján, Magyarország helyi önkormányzatairól szóló 2011. évi CLXXXIX. törvény 13. § (1) bekezdés 8. pontjában meghatározott feladatkörében eljárva, a Tatai Kistérségi Többcélú Társulásban résztvevő helyi önkormányzatok hozzájárulásával a következőket rendeli el:

1. § A szociális ellátások és az egyes szociális szolgáltatásokról, valamint azok térítési díjairól szóló 9/2009.(III. 30.) önkormányzati rendelet (a továbbiakban: Rendelet) 16. § (2) bekezdése helyébe a következő rendelkezés lép:

„(2) Az ellátások igénybevételére irányuló kérelem a 15. § (1) a), b), c), d), ea), eb), és g) pontokban foglalt esetekben szóban és írásban is előterjeszhető *az intézmény vezetőjénél, vagy az általa megbízott személyénél*, az 15. § (1) ec) és 15. § (2) bekezdésben foglalt éjjeli menedékhely esetében a felvétel a jelentkező szóbeli kérelmére történik.”

2. § A Rendelet 16. §-a a következő (5)-(9) bekezdéssel egészül ki:

„(5) Rendkívüli élethelyzetben, ha a gondoskodás hiánya a rászoruló életét, testi épségét veszélyezteti, az intézményvezető haladéktalanul gondoskodik az intézményi ellátásról.

(6) Az intézményvezető az intézményi jogviszonyt megszünteti, ha a jogosult

a) a házirendet súlyosan megsérti,

b) a jogosultsági feltételek fennállása esetén a számára megállapított ellátást 30 napig nem veszi igénybe, s ennek okát hitelt érdemlően nem tudja bizonyítani.

(7) A házirendet súlyosan megsérti a Szociális Alapellátó Intézményben ellátott, ha:

a) az intézmény dolgozóival, ellátóitjaival szemben durva, agresszív viselkedést tanúsít, egészségüket vagy testi épségüket szándékos magatartással veszélyezteti,

b) a házirendben foglaltakat többször, szándékos magatartással megsérti,

c) az intézménynek szándékosan kárt okoz,

d) az intézményben elhelyezett tárgyakat nem rendeltetésszerűen használja és ezzel szándékosan kárt okoz.

(8) A Tatai Kistérségi Időskorúak Otthonában ellátottiak vonatkozásában a háziarend súlyos megsértésének eseteit az intézmény házirendje tartalmazza.

(9) A szociális alapellátások esetén a személyi térítési díj elengedésére az intézményvezető döntése alapján kerülhet sor írásbeli kérelem benyújtásával. Az intézményvezető rendkívüli élethelyzet esetén gyakorolhat méltányosságot. Rendkívüli élethelyzetben lévőnek minősül, aki

a) munkanélkülivé vált,

b) tartós kórházi kezelésben részesül, és ez legalább 50 %-os jövedelemkiesést jelent számára, vagy

c) jövedelme oly mértékben lecsökkent, hogy kiadásai a létfenntartását veszélyeztetik.”

3. § A Rendelet16/B. § (1) bekezdése helyébe a következő rendelkezés lép:

„16/B. § (1) A személyes gondoskodásért fizetendő térítési díjak a következők:

- | | |
|---|------------|
| a) Szociális étkeztetés | |
| Egy ellátási napra jutó intézményi térítési díj | 510 Ft/nap |
| Egy ellátási napra jutó intézményi térítési díj kiszállítással | 710 Ft/nap |
| b) Házi segítségnyújtás | |
| Egy ellátási órára jutó intézményi térítési díj | 600 Ft/óra |
| c) Jelzőrendszeres házi segítségnyújtás | |
| A szolgáltatás térítésmentesen vehető igénybe. | |
| d) Támogató szolgáltatás | |
| A szolgáltatás térítésmentesen vehető igénybe. | |
| e) Időskorúak nappali intézményi ellátása | |
| A szolgáltatás térítésmentesen vehető igénybe. | |
| f) Fogyatékosok nappali intézményi ellátása | 510 Ft/nap |
| A szolgáltatás térítésmentesen vehető igénybe. | |
| A szolgáltatás keretében nyújtott étkeztetés térítésmentesen vehető igénybe.” | |

4. § Ez a rendelet 2014. április 1-jén lép hatályba.

Michl József
polgármester

Dr. Kórósi Emőke
jegyző

DR. PÉCSVÁRADI JÁNOS ÜGYVÉDI IRODA

Dr. Pécsváradi János ügyvéd

1036 Budapest, Bécsi út 52-54. II. emelet

Telefon: 250-8220, 250-8221, 250-8222

Fax: 367-52-00

e-mail: drpecsvaradi@pecsvaradi.com

Dunaalmás Község Önkormányzata
Czeplédi Zoltán Polgármester Úr és Adolf Józsefné Jegyző Asszony részére
TATAI KÖZÖS ÖNKORMÁNYZATI HIVATAL
DUNAALMÁSI KIRENDELTSÉGE
Iktatva

Dunaalmás

Almási u. 32.

2545

2014. FEBR. 27.

Szám:	DA-1K/152-3/2014	Iratási jel:	E 213
Elszám:		Előadó:	Beke László

Tisztelt Polgármester úr és Jegyző Asszony!

Dr. Steier József ügyfelem nevében és képviseletében a következőket kívánom előadni:

Az ügyfelem és Dunaalmás Község Önkormányzata között 2006. július 7. napján, Dunaalmás, belterület 5558 hrsz. számú, ingatlan adásvétele tárgyában létrejött adásvételi előszerződésben előírt kötelezettségeit maradéktalanul és határidőben teljesítette, a 10./1. pontban meghatározott ütemezésben a 2006. december 31. napjáig esedékes teljes vételárat átutalással megfizette költséghozzájárulással, továbbá a telekalakítás és művelési ág megváltoztatásának költségeire is megfizetett 49.800,- forintot.

2012. november 5. napján, több mint hat év elteltével ügyfelem nevében kértük a teljes vételár visszafizetését a szerződés egyidejű felmondásával. Jogi képviselőjünk, Dr. Konnáth Attila két héttel később egyetlen írásos mondatban közölte, hogy a felmondást elfogadni nem tudják.

Ezt követően, együttműködési szándékunk jeléül 2013. március 4. napján lehetőséget engedtünk a végleges adásvételi szerződés megkötésére, azzal, hogy Önök jelöljék meg az aláírás időpontját. Ezen levelünkre sem érkezett válasz.

2013. május 10. napján kelt levelünkben két lehetőséget adtunk, mégpedig a levél kézhezvételét követő 8 napon belül az Önkormányzat által felvett, mindösszesen 5.493.600,- Forint vételárösszeg és az egyes vételárrészeket kifizetésének időpontjától járó törvényes kamatok megfizetését, vagy 15 napon belül a végleges adásvételi szerződés megkötését.

Jeleztük továbbá, hogy az Önkormányzatot képviselő Dr. Konnáth Attila ügyvéd tájékoztatási kötelezettségének nem tett eleget, válaszadásra és megegyezésre nem mutatott hajlandóságot, időelhúzó eljárása rosszhiszemű és a MŰK Etikai Szabályzatába ütköző, mely megállaapozza az illetékes ügyvédi kamaránál történő panasz megtételét.

Ezt követően, ügyfelem elmondása szerint a Polgármester Úr és ügyfelem szóban megegyeztek abban, hogy az értékesítés kompenzálására az Önkormányzat minimum 0,3 ha fásítható területet ajánl fel ügyfelem részére és a végleges adásvételi szerződésnek ezen ingatlan is tárgyát képezi majd.

2013. július 26. napján kelt levelünkre, melyben a fenti egyezség alapján történő végleges szerződéskötetést kértük, a jogi képviselő azt a tájékoztatást adta, hogy a Polgármester Úr közel egy hónapig szabadságot töltt, és csak a visszaérkezését követően tud nyilatkozatot tenni.

2013. október 8. napján utolsó kísérletet tettünk a végleges adásvételi szerződés aláírására, melyre október 22. napján azt a tájékoztatást kaptuk Dr. Konnáth Attilától, hogy a telek megosztására irányuló eljárást az Önkormányzat elindította, azonban ezzel kapcsolatban a mai napig semmilyen dokumentáció nem áll rendelkezésünkre.

Ügyfelem 2013. október 25. napján jelezte felém, hogy az adásvételi szerződés megkötése számára okafogyottá vált, a mobiltelefonnal kapcsolatos beruházás meghúsolása miatt a továbbiakban nem fűződik érdeke a szerződés teljesüléséhez.

A Ptk. 300. §-a alapján a jogosult – függetlenül attól, hogy a kötelezett késedelmét kimentette-e – követelheti a teljesítést, vagy ha ez többé nem áll érdekében, elállhat a szerződéstől. Nincs szükség a teljesítéshez fűződő érdek megszűnésének bizonyítására, ha a szerződést a felek megállapodásánál vagy a szolgáltatás felismerhető rendeltetésénél fogva meghatározott időpontban - és nem máskor - kellett volna teljesíteni, vagy ha a jogosult az utólagos teljesítése megfelelő határidőt szabott, és az is eredménytelenül telt el.

Tekintettel arra, hogy az elmúlt nyolc év alatt időhúzó, passzív, együttműködési szándékot nem mutató magatartást tanúsítottak, valamint szerződéses kötelezettségük teljesítésének igazolását semminemű dokumentációval nem támasztották alá, a művelési ág megváltoztatásáról szóló testületi döntést nem bocsátották rendelkezésünkre, 2014. január 31. napján keltezett jognyilatkozatunkban az előszerződést egyoldalúan, elállással, érdekműlásra való hivatkozással felbontottuk.

Hivatkozással a Ptk. 319. § (3) bekezdésére az előszerződés annak megkötésének időpontjára visszamenő hatállyal szűnik meg, és a már teljesített szolgáltatások visszajárnak. Erre való tekintettel ügyfelem részére mindösszesen 5.493.600,- forintot kötelesek visszafizetni.

Tájékoztatom, hogy amennyiben a megjelölt összeg visszafizetése vagy a visszafizetés ütemezését tartalmazó egyezségi megállapodás megkötésére a jelen levelem keltétől számított 8 napon belül nem kerül sor, úgy kénytelenek leszünk követelésünknek jogi úton érvényt szerezni, és mint bitelezők, a 1996. évi XXV. törvény alapján az illetékes bíróság előtt adósságrendeziési eljárást indítani az Önkormányzattal szemben. Az adósságrendeziési eljárás befejezéséig a helyi önkormányzat a válságterv alapján működik, az önkormányzati vagyon felosztásáról pedig a bíróság dönt.

Tájékoztatom, hogy jelen levelemet Dr. Konnáth Attila ügyvéd részére is egyidejűleg megküldtem.

Budapest, 2014. február 24.

Dr. Pécsváradi János Ügyvelei Iroda
Dr. Pécsváradi János

ügyvéd

Tisztelettel:

1036 Budapest, Bácsai út 52-54. II. em.
Telefon: 350-8722 Fax: 367-5200



Dr: Steier József
képviselőtében
dr. Pécsváradi János ügyvéd

Czegledi Zoltán Úr részére
Polgármester
Dunaalmás Község Önkormányzata
2545 Dunaalmás, Almási u. 32.

Tisztelt Polgármester Úr! Tisztelt Képviselő-testület!

Cégünk a Kardinalis Kft. (2146 Mogyoród, Erzsébet királyné útja 9.) az elmúlt év decemberében adásvételi szerződést kötött Önökkel a Dunaalmás 4643/1 hrsz-ú ingatlan, illetve az ingatlanon található karsztvíz kút megvásárlására ásványvíz palackozó megvalósítása céljából. Az adásvételi szerződésben az ingatlan kalkultott 20 millió forintos vételárának kifizetését 2014. január 31-éig vállaltuk.

Sajnos a médiától Önök által is ismert ukrán belpolitikai helyzet hátrányosan érintette cégünk gazdálkodását, mivel bevételeink jelentős része Ukrajnából származik. Ezek a problémák azt eredményezték, hogy az általunk vállalt határidőig az ingatlan vételárának kifizetését nem tudtuk Önök felé teljesíteni.

Szerencsére a kedvezőtlen pénzügyi folyamatok elhárítására az elmúlt időszakban tett intézkedéseink eredményre vezettek. Ennek tükrében továbbra is megértőfűtük azon szándékunkat, hogy az ingatlan vételár kifizetését, illetve az ásványvíz palackozó megvalósítására vonatkozó közös céljainkat mihamarabb teljesíteni szeretnénk.

Ennek érdekében a következő javaslattal kívánunk előállni. Szándékaink további erősítése céljából 2014. március 15-éig 2 millió forint vételár előleget fizetünk ki Önöknek. A további 18 millió forint vételár hátralékot 2014. április 30-áig tudjuk Önök felé átutalással rendezni.

Kérjük Önöket, hogy javaslatunkat elfogadni szíveskedjenek, annak érdekében, hogy az általunk közösen kívánt ásványvíz palackozó beruházás mihamarabb megvalósulhasson, illetve ezúton kérünk elnézést azért, hogy tulajdonképpen rajtunk kívül álló okok miatt a korábban vállalt kötelezettségünket nem tudtuk Önök felé teljesíteni.

Javaslatunk elfogadását előre is nagyon köszönjük!

Mogyoród, 2014. február 12

Tisztelettel:

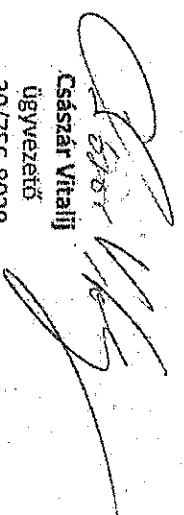

Császár Vitalij
ügyvezető

30/756-8028

csaszar.vitalij@gmail.com



Dunaalmás
Polgármesteri Hivatal
Képviselőtestület

Kiss László
2545 Dunaalmás
Szőlősor utca 17
au: Köln' Elnök
Tábla, 1964-05.21.
30729 2536

Tárgy: Kérelem – Füzihegy

Tisztelt Képviselőtestület!

Ez úton szeretném kérelmezni Önöktől, hogy a Polgármesteri Hivatal tulajdonába tartozó „Füzihegy”-en található, hrsz.: 7002-7003-7004, a Hivatal által nem használt, gondozatlan terület hosszú távú használatát.

A terület egy részét a Polgármesteri Hivatal családunktól vásárolta meg korábban, évekkel ezelőtt, Holland Lakópark létesült volna rajta, de a terület azóta sincs használatva. A Holland befektetők engedélyt adtak nekem a terület karbantartására és használatára, de mivel a terület a Föld Tulajdoni Adattlap alapján a falu tulajdonát képezi, így az Önkormányzat beelegyezésére is szükségem van. Szeretném karban tartani, tisztító kaszálásokat végezni rajta parlagfű és invazív fajok megjelenése és elterjedése ellen, tehát elsősorban kaszállóként, és legelőként szeretném hasznosítani.

Kérem, döntésükről tájékoztassanak, ha szükséges, akkor természetesen állok rendelkezésükre Testületi ülés alkalmával is.

2013-11-04.

Tisztelettel:

Kiss László

